

BLU-RAY DISC™ PLAYER BD-SP809

Quick Start Guide

Supplied Accessories

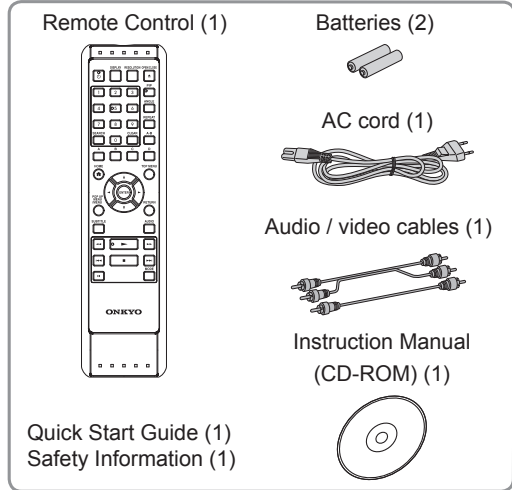

Installing the Batteries in the Remote Control
Install 2 R6 (1.5V) batteries matching the polarity indicated inside battery compartment of the remote control.

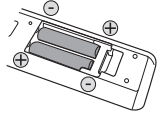

Incorrect use of batteries can result in hazards such as leakage and bursting. Please observe the following:

- Do not mix alkaline, standard (carbon-zinc), or rechargeable (ni-cad, ni-mh, etc) batteries.
- Do not mix new and old batteries together.
- Do not use different kinds of batteries together. Although they may look similar, different batteries may have different voltages.
- Make sure that the + and - ends of each battery match the indications in the battery compartment.
- Remove batteries from battery compartment, when the remote is not going to be used for a month or more.
- When disposing of used batteries, please comply with governmental regulations or environmental public rules that apply in your country or area.
- Do not recharge, short-circuit, heat, burn or disassemble batteries.

Connections

① You can enjoy standard quality picture and sound using audio / video cables. ② You can enjoy high quality digital picture and sound using an HDMI cable. ③ You can connect an AV receiver using a digital audio optical cable if necessary. ④ Plug the AC cord into the AC INLET terminal on the rear of the player. ⑤ Then plug it into the AC outlet.

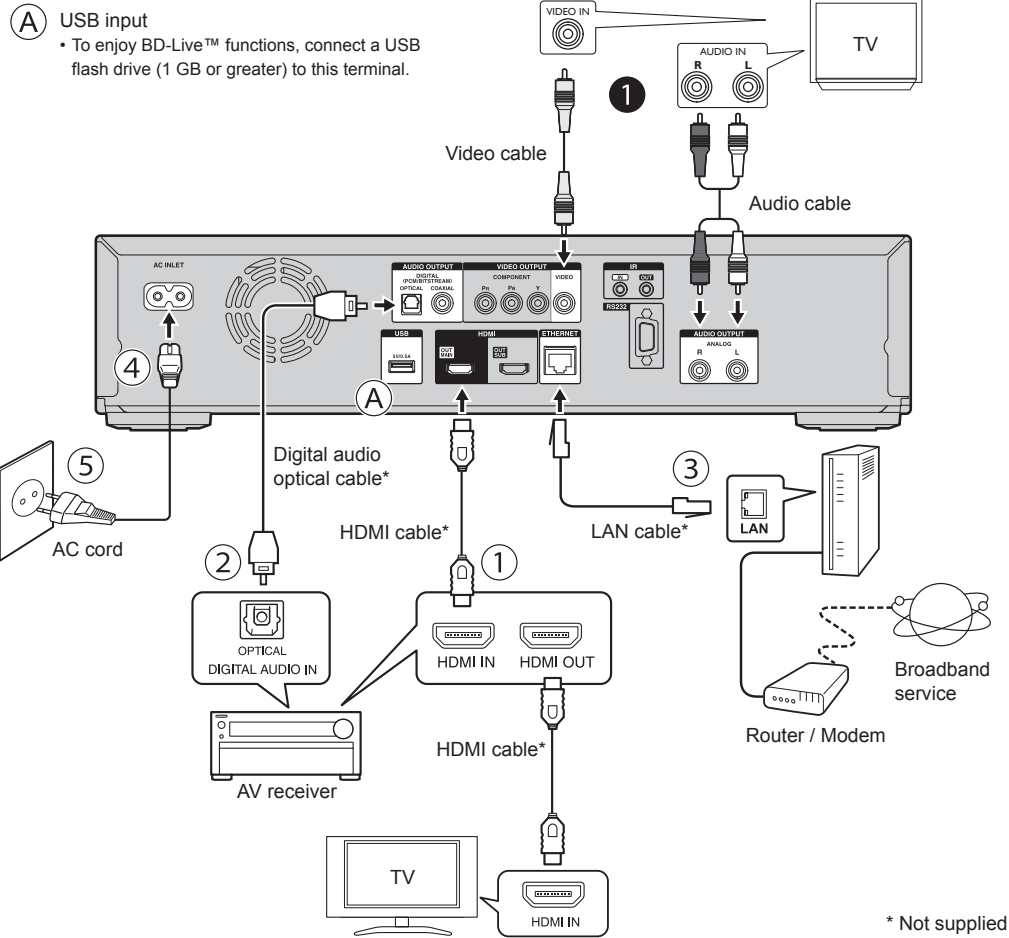

NOTE:

- To enjoy 3D images, connection to a 3D compatible TV is needed.
- When using an HDMI OUT jacks, 7.1ch digital output is available.
- When using AUDIO OUTPUT (DIGITAL OPTICAL), 5.1ch digital output is available. (7.1ch digital output is not available.)
- When using a broadband Internet connection, a contract with an Internet service provider is required. For more details, contact your nearest Internet service provider.
- Use a LAN cable/router supporting 10BASE-T/100BASE-TX.
- For more information, see "CONNECTIONS" in the Instruction Manual.

Front Panel

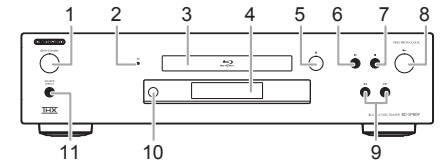

- | | | | |
|---|--------------|----|------------------------|
| 1 | ON/STANDBY | 7 | (stop) |
| 2 | 3D indicator | 8 | (play) |
| 3 | Disc tray | 9 | (skip down / up) |
| 4 | Display | 10 | Infrared sensor window |
| 5 | (open/close) | 11 | SOURCE DIRECT |
| 6 | (pause) | | |

Remote Control

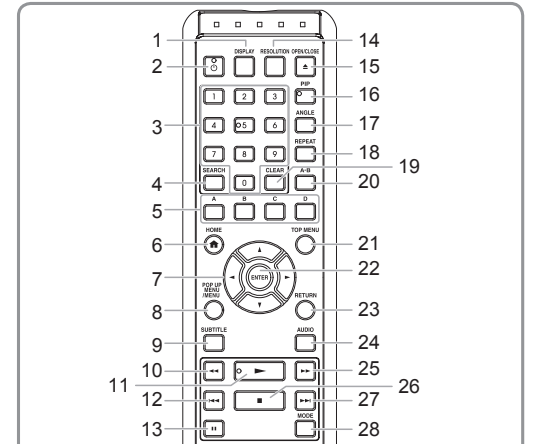

- | | | | |
|----|--------------------|----|----------------|
| 1 | DISPLAY | 15 | OPEN / CLOSE ▲ |
| 2 | (on/standby) | 16 | PIP |
| 3 | Number buttons | 17 | ANGLE |
| 4 | SEARCH | 18 | REPEAT |
| 5 | A / B / C / D | 19 | CLEAR |
| 6 | HOME | 20 | A-B |
| 7 | ▲ / ▼ / ◀ / ▶ | 21 | TOP MENU |
| 8 | POP UP MENU / MENU | 22 | ENTER |
| 9 | SUBTITLE | 23 | RETURN |
| 10 | ◀◀ (reverse) | 24 | AUDIO |
| 11 | (play) | 25 | ▶▶ (forward) |
| 12 | ◀◀ (skip) | 26 | (stop) |
| 13 | (pause) | 27 | ▶▶ (skip) |
| 14 | RESOLUTION | 28 | MODE |

Printed in China
BD-SP809(B)CUP2BP BD-SP809(S)CUP2BP
E5XB0ED_E5XB2ED / 1VMN31234★ ★ ★ ★ ★



Turn on the Player and TV

After all of the necessary connections are complete, press [⏻ (on/standby)] or [⏻ ON/STANDBY] on the player to turn it on.

Turn on your TV and switch to the appropriate AV input (Refer to your TV's operation manual). (This may be labelled "SOURCE", "AV", "AUX" or "SELECT". etc.)

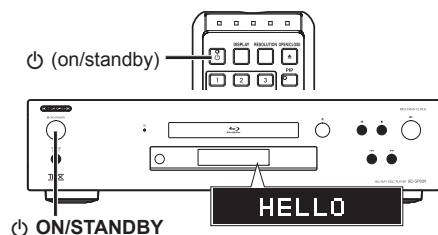

Language Setting

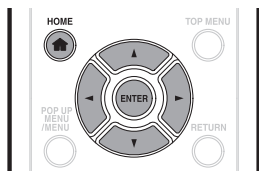

- 1 Press [HOME] to display the home menu.
- 2 Use [▲/▼/◀/▶] to select "Settings", then press [ENTER].
- 3 Use [▲/▼] to select "Playback", then press [ENTER].
- 4 Use [▲/▼] to select "Player Menu", then press [ENTER].
- 5 Press [▲/▼] to select the language you want to display on the screen, then press [ENTER].

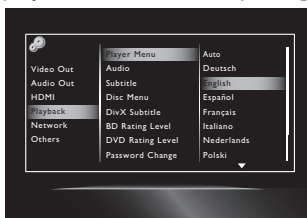

- 6 Press [HOME] to exit.

Basic Operation

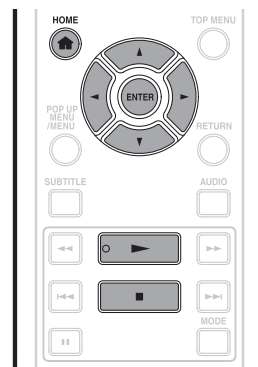

- 1 Prepare the desired disc or content.
 - Load a disc.
 - Connect a USB flash drive into the USB input.
 - Make a broadband Internet connection and settings.

NOTE:

- To remove the USB flash drive, in stop mode, pull it out slowly.
- Some USB device may not work with this player.
- If you use a USB extension cable, USB hub or USB card reader, the USB device may not be recognised.
- Virtual package/BD-Live™ data is saved in the USB flash drive connected to this player. To enjoy these functions, connect a USB flash drive (1 GB or greater) to the USB input on this player.

- 2 Press [HOME] to access the home menu.
- 3 Use [▲/▼/◀/▶] to select the desired media in the home menu, then press [ENTER].

- 4 Select the file type you want to play back, then press [ENTER].
e.g.)

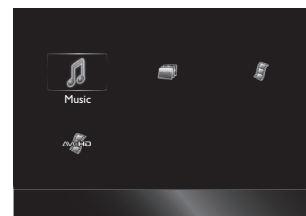

- 5 For "AVCHD", playback will start automatically. For "Music", track / file list will be displayed. Select a group (folder) or track / file you want to play back, then press [▶ (play)] or [ENTER] to start playback.
- 6 Press [HOME] or [■(stop)] to exit playback.

NOTE:

- For more information, see "BASIC PLAYBACK" in the Instruction Manual.

Troubleshooting

Power

Problem	Possible causes and solutions
The player power cannot be turned on.	<ul style="list-style-type: none"> • Is the AC cord firmly plugged into the AC outlet? • Unplug the AC cord once, and wait for 5-10 seconds and then plug it in again.
The player power is turned off.	<ul style="list-style-type: none"> • Is "Auto Power Off" set to "On"? When "Auto Power Off" is set to "On", the power will be automatically turned off after 30 continuous minutes of inactivity (no playback).

Basic Operation

Problem	Possible causes and solutions
The remote control does not work.	<ul style="list-style-type: none"> • Use the remote control within its operating range. • Replace the batteries.
Cannot operate the player.	<ul style="list-style-type: none"> • Are you operating the player within the specified operating temperature range?
The player cannot play a disc.	<ul style="list-style-type: none"> • Take out the disc and clean it. • Make sure that the disc is loaded properly (aligned in disc tray and label-side up). • Allow any condensation in or near the player to dry.
The disc is automatically ejected after closing the disc tray.	<ul style="list-style-type: none"> • Make sure that the disc is loaded properly (aligned in disc tray and label-side up). • Take out the disc and clean it. • Make sure that the disc is playable.
Video stops.	<ul style="list-style-type: none"> • Has the player been subjected to shock or impact? Are you using it in an unstable location? The player will stop if it senses shock or vibration.

Picture

Problem	Possible causes and solutions
No picture.	<ul style="list-style-type: none"> • Make sure that the cable is connected correctly.
Noise appears.	<ul style="list-style-type: none"> • If the TV supports Deep Color, use a recommended HDMI cable.
3D images cannot be output to a TV.	<ul style="list-style-type: none"> • Are a 3D compatible TV and 3D glasses used? • Make sure that the connected TV and the AV receiver are both 3D compatible.

Sound

Problem	Possible causes and solutions
No sound, or sound is distorted.	<ul style="list-style-type: none"> • If the volume of the TV or AV receiver is set to minimum, turn the volume up. • There is no sound during still mode, slow motion playback, fast forward and fast reverse.

BLU-RAY DISC™ PLAYER BD-SP809

Guide de démarrage

Accessoires fournis

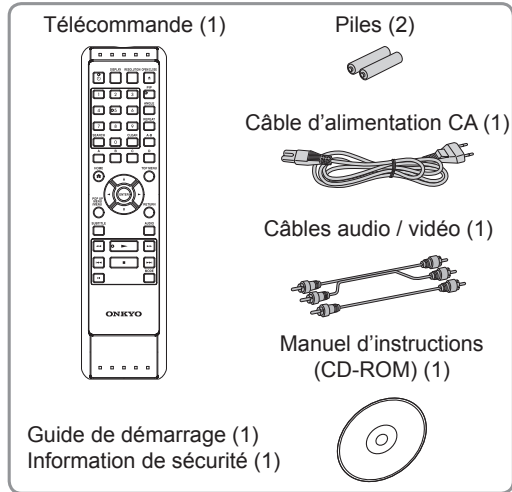

Installer les piles dans la télécommande
Installez 2 piles R6 (1,5 V) correspondant à la polarité indiquée à l'intérieur du compartiment des piles de la télécommande.

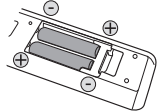

Une mauvaise utilisation des piles peut causer des risques de fuite ou d'explosion. Veuillez respecter les points suivants :

- Ne mélangez pas des piles alcalines, ordinaires (carbone-zinc) ou rechargeables (ni-cad, ni-mh, etc.).
- N'utilisez pas ensemble des piles neuves et des piles usagées.
- N'utilisez pas ensemble des piles de types différents. Même si elles se ressemblent, des piles différentes peuvent avoir des tensions différentes.
- Assurez-vous que les extrémités + et - de chaque pile correspondent bien aux marques dans le compartiment des piles.
- Retirez les piles du compartiment si vous n'allez pas utiliser la télécommande pendant un mois ou plus.
- Lorsque vous jetez des piles usagées, veuillez vous conformer aux réglementations ou instructions concernant la protection de l'environnement en vigueur dans votre pays ou votre région.
- Les piles ne doivent pas être rechargées, court-circuitées, chauffées, brûlées ou démontées.

Connexions

① Vous pouvez reproduire des images et des sons de qualité standard avec des câbles audio / vidéo. ② Vous pouvez obtenir des images et des sons numériques de haute qualité avec un câble HDMI. ③ Vous pouvez connecter un récepteur AV à l'aide d'un câble optique audio si nécessaire. ④ Branchez un câble LAN à la borne ETHERNET de ce lecteur et au port LAN du routeur haut débit. ⑤ Branchez le câble d'alimentation dans la borne AC INLET au dos du lecteur. ⑥ Branchez-le ensuite dans une prise secteur.

A Entrée USB

• Pour utiliser les fonctions BD-Live™, connectez un lecteur flash USB (1 Go ou plus) à cette borne.

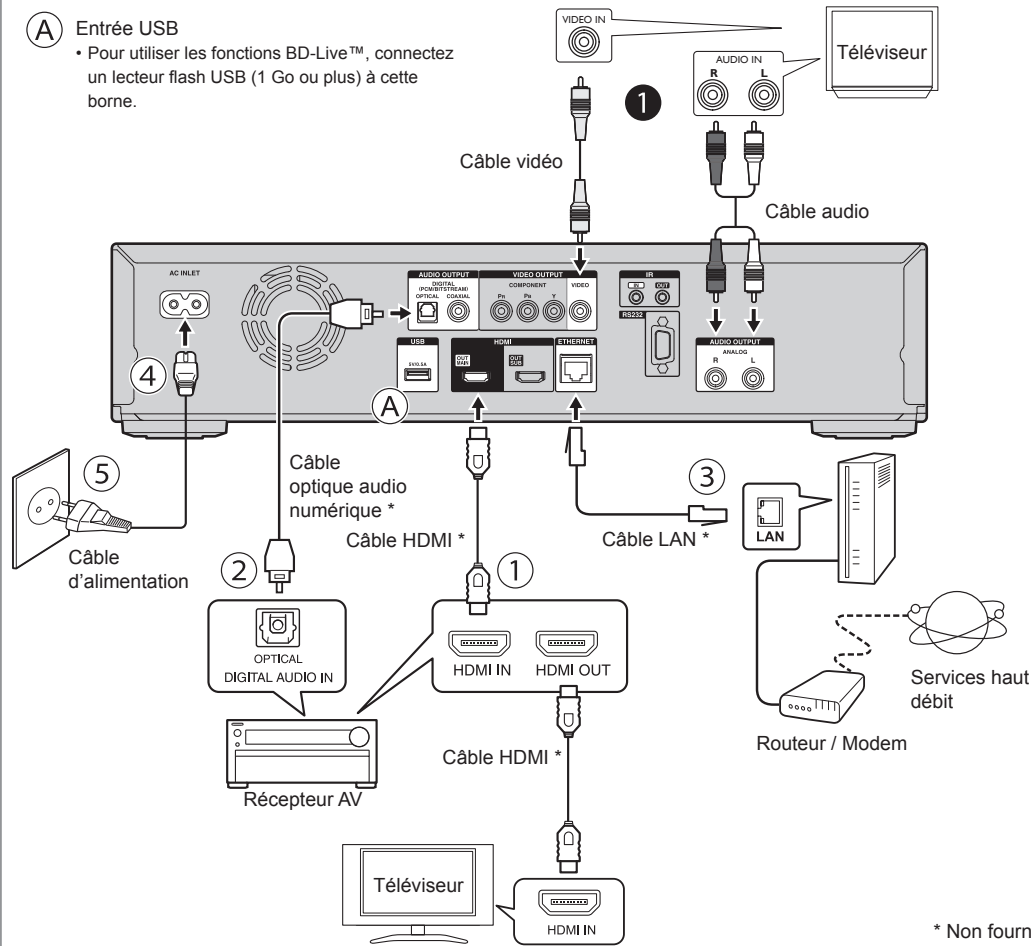

REMARQUE :

- Pour visualiser des images 3D, il est nécessaire de connecter un téléviseur 3D.
- Si vous utilisez un connecteur HDMI OUT, le mode de sortie 7.1 can. numérique est disponible.
- Si vous utilisez AUDIO OUTPUT (DIGITAL OPTICAL), le mode de sortie 5.1 can. numérique est disponible. (Le mode de sortie 7.1 can. numérique n'est pas disponible.)
- Un contrat avec un fournisseur d'accès Internet est nécessaire pour utiliser la connexion Internet haut débit. Pour plus d'informations, contactez votre fournisseur d'accès Internet le plus proche.
- Utilisez un câble/routeur LAN prenant en charge 10BASE-T/100BASE-TX.
- Pour plus d'informations, consultez la section « CONNEXIONS » dans le manuel d'instructions.

Panneau avant

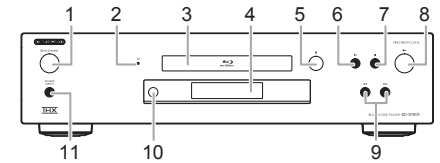

- | | | | |
|---|-------------------|----|---------------------------|
| 1 | ⏻ ON/STANDBY | 7 | ■ (arrêt) |
| 2 | Voyant 3D | 8 | ▶ (lecture) |
| 3 | Plateau de disque | 9 | ◀▶ (saut arrière / avant) |
| 4 | Affichage | 10 | ▲ (ouvrir/fermer) |
| 5 | ▲ (ouvrir/fermer) | 11 | SOURCE DIRECT |
| 6 | ⏸ (pause) | | |

Télécommande

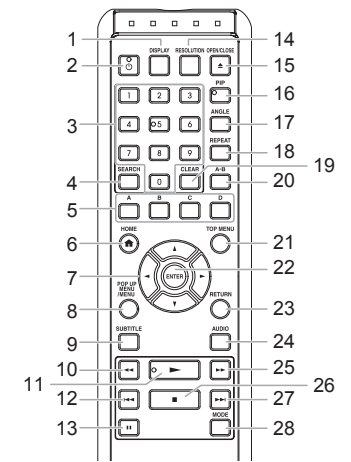

- | | | | |
|----|--------------------------|----|--------------------|
| 1 | DISPLAY | 19 | CLEAR |
| 2 | ⏻ (marche/veille) | 20 | A-B |
| 3 | Touches numériques | 21 | TOP MENU |
| 4 | SEARCH | 22 | ENTER |
| 5 | A / B / C / D | 23 | RETURN |
| 6 | HOME | 24 | AUDIO |
| 7 | ▲/▼/◀/▶ | 25 | ▶▶ (avance rapide) |
| 8 | POP UP MENU / MENU | 26 | ■ (arrêt) |
| 9 | SUBTITLE | 27 | ▶▶ (saut avant) |
| 10 | ◀◀ (retour rapide) | 28 | MODE |
| 11 | ▶ (lecture) | | |
| 12 | ◀◀ (saut arrière) | | |
| 13 | ⏸ (pause) | | |
| 14 | RESOLUTION | | |
| 15 | OPEN / CLOSE ▲ | | |
| 16 | PIP (Image dans l'image) | | |
| 17 | ANGLE | | |
| 18 | REPEAT | | |

* Non fourni

Allumer le lecteur et le téléviseur

Une fois toutes les connexions nécessaires effectuées, appuyez sur [⏻ (marche/veille)] ou [ON/STANDBY] sur le lecteur pour l'allumer.

Allumez votre téléviseur et passez au mode d'entrée AV approprié (voir le manuel d'instructions du téléviseur). (Ceci peut être nommé « SOURCE », « AV », « AUX » ou « SELECT », etc.)

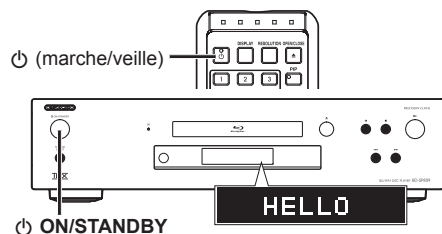

Régler la langue

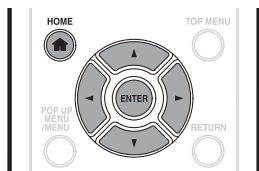

- 1 Appuyez sur [HOME] pour afficher le menu principal.
- 2 Utilisez [▲/▼/◀/▶] pour sélectionner « Settings », puis appuyez sur [ENTER].
- 3 Utilisez [▲/▼] pour sélectionner « Playback », puis appuyez sur [ENTER].
- 4 Utilisez [▲/▼] pour sélectionner « Player Menu », puis appuyez sur [ENTER].
- 5 Appuyez sur [▲/▼] pour sélectionner la langue d'affichage des écrans, puis appuyez sur [ENTER].



- 6 Appuyez sur [HOME] pour quitter.

Opérations de base

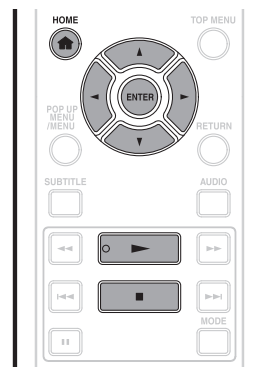

- 1 Préparez le disque ou le contenu désiré.
 - Chargez un disque.
 - Connectez un lecteur flash USB au connecteur USB.
 - Configurez les réglages de connexion Internet haut débit.

REMARQUE :

- Pour retirer le lecteur flash USB: en mode arrêt, retirez le lecteur lentement.
 - Certains périphériques USB peuvent ne pas fonctionner avec ce lecteur.
 - Si vous utilisez un câble d'allongement USB, un concentrateur USB ou un lecteur de carte USB, le périphérique USB peut n'être pas reconnu.
 - Les données de package virtuel/BD-Live™ sont enregistrées dans le lecteur flash USB connecté à ce lecteur.
- Pour profiter de ces fonctions, connectez un lecteur flash USB (1 Go ou plus) à cette borne.

- 2 Appuyez sur [HOME] pour accéder au menu d'accueil.

- 3 Utilisez [▲/▼/◀/▶] pour sélectionner le média désiré dans le menu principal, puis appuyez sur [ENTER].

- 4 Sélectionnez un type de média, puis appuyez sur [ENTER].
(par ex.)

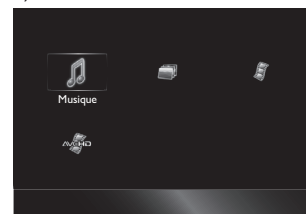

- 5 Pour « AVCHD », la lecture démarre automatiquement. Si vous choisissez « Musique », la liste des pistes / fichiers est affichée. Sélectionnez un groupe (dossier) ou une piste / un fichier, puis appuyez sur [▶ (lecture)] ou [ENTER] pour lancer la lecture.

- 6 Appuyez sur [HOME] ou [■(arrêt)] pour arrêter la lecture.

REMARQUE :

- Pour plus d'informations, consultez la section « LECTURE SIMPLE » dans le manuel d'instructions.

Dépannage

Alimentation

Problème	Causes et solutions possibles
Le lecteur ne peut pas être allumé.	<ul style="list-style-type: none"> • Est-ce que le câble d'alimentation est bien branché dans la prise secteur? • Débranchez le câble d'alimentation, patientez 5 à 10 secondes, puis rebranchez-le.
Le lecteur est éteint.	<ul style="list-style-type: none"> • Est-ce que la fonction « Arrêt Auto » est réglée sur « Ef » ? Si la fonction « Arrêt Auto » est activée, l'appareil s'éteint automatiquement après 30 minutes d'inactivité interrompue (aucune lecture).

Opérations de base

Problème	Causes et solutions possibles
La télécommande ne fonctionne pas.	<ul style="list-style-type: none"> • Utilisez la télécommande dans sa plage d'opération. • Remplacez les piles.
Impossible d'utiliser le lecteur.	<ul style="list-style-type: none"> • Utilisez-vous le lecteur dans la plage de températures d'opération spécifiée?
Le lecteur ne peut pas lire un disque.	<ul style="list-style-type: none"> • Retirez le disque et nettoyez-le. • Assurez-vous de placer correctement le disque sur le plateau de disque, avec l'étiquette vers le haut. • Laissez sécher toute condensation dans ou autour du lecteur.
Le disque est éjecté automatiquement lorsque vous fermez le plateau de disque.	<ul style="list-style-type: none"> • Assurez-vous de placer correctement le disque sur le plateau de disque, avec l'étiquette vers le haut. • Retirez le disque et nettoyez-le. • Assurez-vous que le disque soit lisible.
La vidéo s'arrête.	<ul style="list-style-type: none"> • Est-ce que le lecteur a été soumis à un choc? Est-ce que que vous l'utilisez dans un endroit instable? Le lecteur s'arrête s'il détecte un choc ou des vibrations.

Image

Problème	Causes et solutions possibles
Aucune image.	<ul style="list-style-type: none"> • Assurez-vous que le câble soit bien connecté.
Du bruit apparaît.	<ul style="list-style-type: none"> • Si le téléviseur prend en charge Deep Color, utilisez un câble HDMI recommandé.
Les images 3D ne peuvent pas être affichées sur un téléviseur.	<ul style="list-style-type: none"> • Est-ce que le téléviseur est compatible 3D, et utilisez-vous des lunettes 3D? • Assurez-vous que le téléviseur connecté et le récepteur soient tous deux compatibles 3D.

Son

Problème	Causes et solutions possibles
Aucun son, ou le son est distordu.	<ul style="list-style-type: none"> • Vérifiez si le volume du téléviseur ou du récepteur AV est réglé sur le minimum. • Le son n'est pas émis en mode image, lors de la lecture au ralenti, ou lors d'opérations d'avance/retour rapide.

BLU-RAY DISC™ PLAYER BD-SP809

Guía de inicio rápido

Accesorios suministrados

Mando a distancia (1)

Pilas (2)

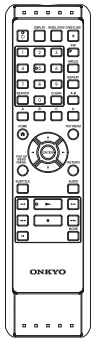

Cable de CA (1)



Cables de audio / vídeo (1)

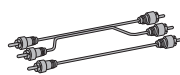

Manual de instrucciones (CD-ROM) (1)

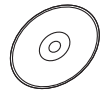

Guía de inicio rápido (1)
Información sobre seguridad (1)

Instalación de las pilas del mando a distancia

Instale las 2 pilas R6 (1,5 V) de forma que la polaridad coincida con la que se indica en el compartimento de las pilas del mando a distancia.

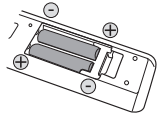

El uso incorrecto de las pilas puede provocar riesgos tales como fugas y explosiones. Tenga en cuenta lo siguiente:

- No mezcle pilas alcalinas, estándar (zinc-carbono) o recargables (ni-cad, ni-mh, etc).
- No mezcle pilas nuevas con antiguas.
- No mezcle distintos tipos de pilas. Aunque puedan tener un aspecto similar, las pilas distintas pueden tener distintas tensiones.
- Compruebe que los extremos + y - de cada pila coincidan con las indicaciones del compartimento de las pilas.
- Retire las pilas del compartimento de las pilas si no va a utilizar el mando a distancia durante un mes o más.
- Cuando deseche las pilas usadas, cumpla con la normativa del gobierno o las normas medioambientales que se apliquen en su país o en su zona.
- No recargue, cortocircuite, desmonte, caliente ni queme las pilas.

Conexiones

- 1 Puede disfrutar de una calidad estándar de imagen y sonido utilizando cables de audio / vídeo. ① Puede disfrutar de una gran calidad de imagen y sonido digital utilizando un cable HDMI. ② Puede conectar un receptor de AV utilizando un cable óptico de audio digital, si es necesario. ③ Conecte un cable LAN al terminal ETHERNET de este reproductor y al puerto LAN del enrutador de banda ancha. ④ Enchufe el cable de CA en el terminal AC INLET de la parte posterior del reproductor. ⑤ A continuación, enchúfelo a la toma de corriente alterna.

A Entrada USB

- Para disfrutar de las funciones BD-Live™, conecte una memoria flash USB (de 1 GB o más) a este terminal.

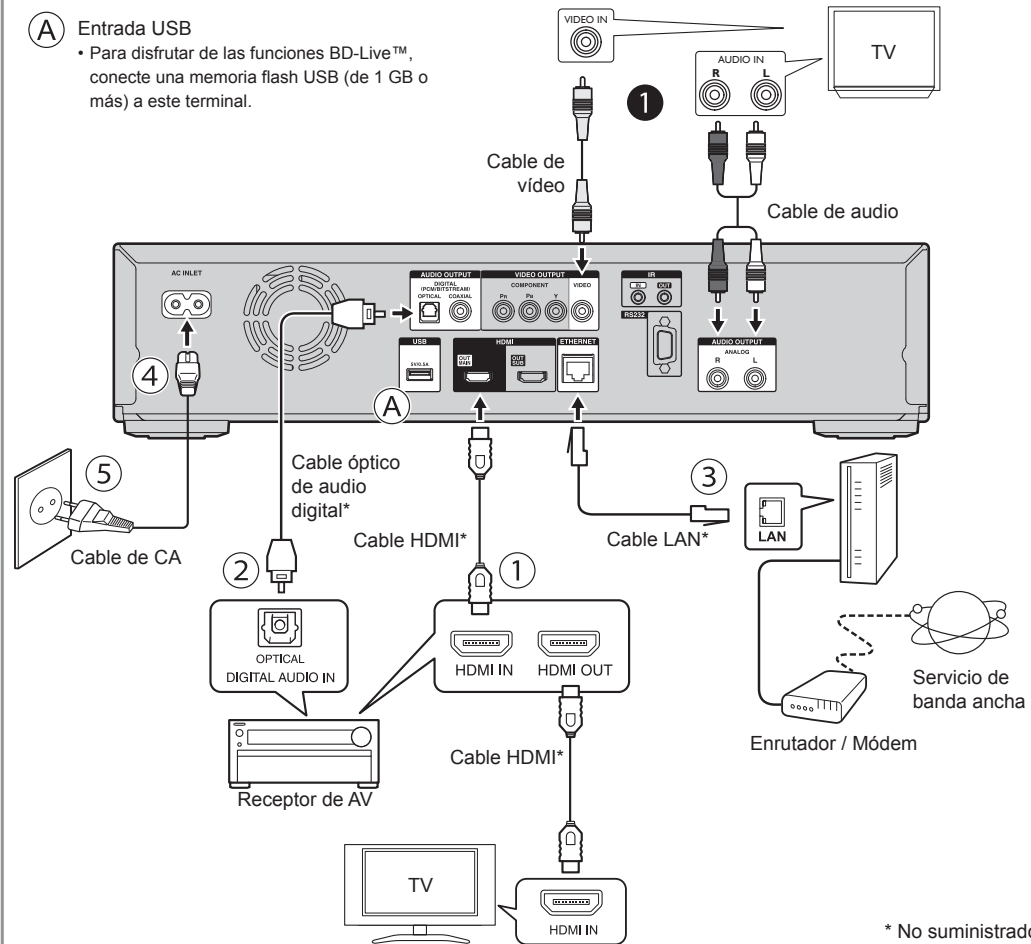

NOTA:

- Para disfrutar de imágenes en 3D, se requiere la conexión a un TV compatible con 3D.
- A través de las tomas HDMI OUT, dispone de una salida digital de 7.1 canales.
- A través de AUDIO OUTPUT (DIGITAL OPTICAL), dispone de una salida digital de 5.1 canales. (La salida digital de 7.1 canales no está disponible).
- Si utiliza una conexión a Internet de banda ancha, deberá disponer de un contrato con el proveedor de servicios de Internet. Para obtener más información, póngase en contacto con su proveedor de servicios de Internet más cercano.
- Utilice un cable y un enrutador LAN que sean compatibles con 10BASE-T/100BASE-TX.
- Para obtener más información, consulte la sección "CONEXIONES" del Manual de instrucciones.

* No suministrado

Panel frontal

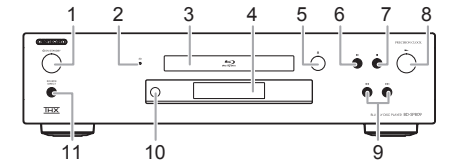

- | | | | |
|---|-------------------|----|-----------------------------------|
| 1 | ⏻ ON/STANDBY | 7 | ■ (parar) |
| 2 | Indicador de 3D | 8 | ▶ (reproducir) |
| 3 | Bandeja del disco | 9 | ◀▶ (arriba/abajo) |
| 4 | Pantalla | 10 | Ventana del sensor de infrarrojos |
| 5 | ▲ (abrir/cerrar) | 11 | SOURCE DIRECT |
| 6 | ⏸ (pausa) | | |

Mando a distancia

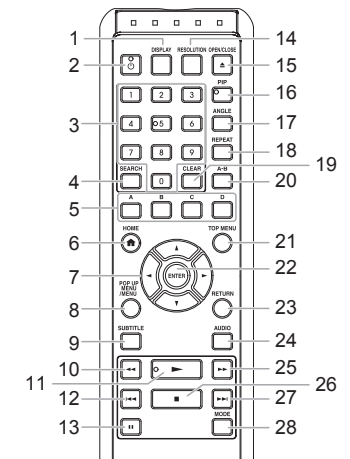

- | | | | |
|----|----------------------|----|--------------|
| 1 | DISPLAY | 19 | CLEAR |
| 2 | ⏻ (encendido/espera) | 20 | A-B |
| 3 | Botones numéricos | 21 | TOP MENU |
| 4 | SEARCH | 22 | ENTER |
| 5 | A / B / C / D | 23 | RETURN |
| 6 | HOME | 24 | AUDIO |
| 7 | ▲/▼/◀/▶ | 25 | ▶▶ (avanzar) |
| 8 | POP UP MENU / MENU | 26 | ■ (parar) |
| 9 | SUBTITLE | 27 | ▶▶ (saltar) |
| 10 | ◀◀ (retroceder) | 28 | MODE |
| 11 | ▶ (reproducir) | | |
| 12 | ◀◀ (saltar) | | |
| 13 | ⏸ (pausa) | | |
| 14 | RESOLUTION | | |
| 15 | OPEN / CLOSE | | |
| 16 | PIP | | |
| 17 | ANGLE | | |
| 18 | REPEAT | | |

Encienda el reproductor y el TV

Una vez realizadas todas las conexiones necesarias, pulse **[⏻ (encendido/espera)]** o **[⏻ ON/STANDBY]** en el reproductor para encenderlo.

Encienda el TV y cambie a la entrada de AV correcta (consulte el manual de funcionamiento del TV). (Esta entrada puede estar identificada como "SOURCE", "AV", "AUX", "SELECT", etc.)

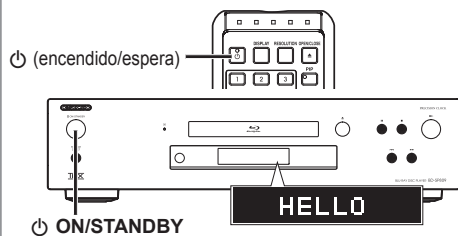

Configuración de idioma

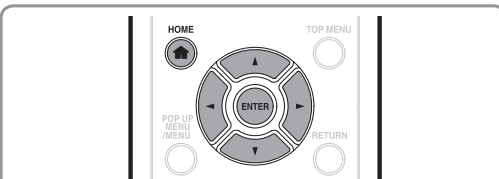

- 1 Pulse **[HOME 🏠]** para mostrar el menú inicial.
- 2 Utilice **[▲/▼/◀/▶]** para seleccionar "Settings" y, a continuación, pulse **[ENTER]**.
- 3 Utilice **[▲/▼]** para seleccionar "Playback" y, a continuación, pulse **[ENTER]**.
- 4 Utilice **[▲/▼]** para seleccionar "Player Menu" y, a continuación, pulse **[ENTER]**.
- 5 Utilice **[▲/▼]** para seleccionar el idioma que desee mostrar en la pantalla y, a continuación, pulse **[ENTER]**.



- 6 Pulse **[HOME 🏠]** para salir.

Funcionamiento básico

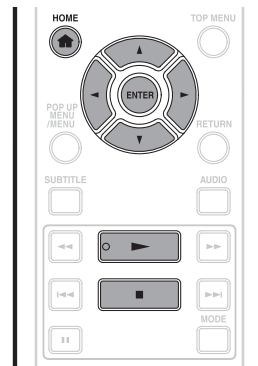

- 1 Prepare el disco o contenido que desee.
 - Cargue un disco.
 - Conecte una memoria flash USB a la entrada USB.
 - Establezca y configure una conexión a Internet de banda ancha.
- 4 Seleccione el tipo de archivo que desee reproducir y, a continuación, pulse **[ENTER]**. p.ej.)

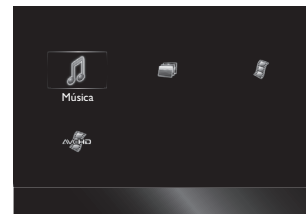

NOTA:

- Para retirar la memoria flash USB, en el modo de parada, tire de ella lentamente.
- Es posible que algunos dispositivos USB no funcionen con este reproductor.
- Si utiliza un cable alargador USB, un concentrador USB o un lector de tarjetas USB, es posible que no se reconozca el dispositivo USB.
- Los datos de paquete virtual / BD-Live™ se guardan en la memoria flash USB conectada al reproductor. Para disfrutar de dichas funciones, conecte una memoria flash USB (de 1 GB o más) a la entrada USB del reproductor.

- 2 Pulse **[HOME 🏠]** para acceder al menú inicial.
- 3 Utilice **[▲/▼/◀/▶]** para seleccionar el soporte que desee en el menú inicial y, a continuación, pulse **[ENTER]**.

- 5 En el caso de "AVCHD", la reproducción se iniciará automáticamente. En el caso de "Música", se mostrará la lista de pistas / archivos. Seleccione una pista / archivo, o un grupo (carpeta) que desee reproducir y, a continuación, pulse **[▶ (reproducir)]** o **[ENTER]** para iniciar la reproducción.

- 6 Pulse **[HOME 🏠]** o **[■(parar)]** para detener la reproducción.

NOTA:

- Para obtener más información, consulte la sección "REPRODUCCIÓN BÁSICA" del Manual de instrucciones.

Solución de problemas

Alimentación

Problema	Posibles causas y soluciones
El reproductor no se enciende.	<ul style="list-style-type: none"> • ¿Está bien enchufado el cable de alimentación a la toma de corriente alterna? • Desenchufe el cable de alimentación, espere de cinco a diez segundos y, a continuación, enchúfelo de nuevo.
El reproductor se ha apagado.	<ul style="list-style-type: none"> • ¿Ha seleccionado "Enc." en la opción "Auto Apagado"? Si ha seleccionado "Enc." en la opción "Auto Apagado", el reproductor se apagará automáticamente tras 30 minutos seguidos de inactividad (sin reproducción).

Funcionamiento básico

Problema	Posibles causas y soluciones
El mando a distancia no funciona.	<ul style="list-style-type: none"> • Utilice el mando a distancia dentro de su alcance operativo. • Sustituya las pilas.
El reproductor no funciona.	<ul style="list-style-type: none"> • ¿Está utilizando el reproductor dentro del intervalo de temperatura de funcionamiento?
El reproductor no reproduce un disco.	<ul style="list-style-type: none"> • Extraiga el disco y límpielo. • Asegúrese de que el disco se haya cargado correctamente, de forma que quede alineado en su bandeja y con la etiqueta orientada hacia arriba. • Seque la humedad que pueda existir por la condensación dentro o cerca del reproductor.
El disco se expulsa automáticamente después de cerrar la bandeja.	<ul style="list-style-type: none"> • Asegúrese de que el disco se haya cargado correctamente, de forma que quede alineado en su bandeja y con la etiqueta orientada hacia arriba. • Extraiga el disco y límpielo. • Asegúrese de que sea un disco que se pueda reproducir.
El vídeo se para.	<ul style="list-style-type: none"> • ¿Ha sufrido alguna sacudida o golpe el reproductor? ¿Lo está utilizando en una ubicación poco estable? El reproductor se parará si percibe alguna sacudida o vibración.

Imagen

Problema	Posibles causas y soluciones
No hay imagen.	<ul style="list-style-type: none"> • Asegúrese de que el cable esté conectado correctamente.
Aparece ruido.	<ul style="list-style-type: none"> • Si el TV admite Color profundo, utilice el cable HDMI que se recomienda.
Las imágenes en 3D no se pueden emitir a un TV.	<ul style="list-style-type: none"> • ¿Está utilizando un TV compatible con 3D y gafas 3D? • Asegúrese de que el TV que haya conectado y el receptor de AV sean ambos compatibles con 3D.

Sonido

Problema	Posibles causas y soluciones
No hay sonido o está distorsionado.	<ul style="list-style-type: none"> • Si el volumen del TV o del receptor de AV está al mínimo, suba el volumen. • Durante el modo Vista fija, la reproducción de avance lento o el avance / retroceso rápido, no hay sonido.

ONKYO®

It

BLU-RAY DISC™ PLAYER BD-SP809

Guida di avvio rapido

Accessori in dotazione

Telecomando (1)

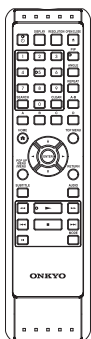

Pile (2)



Cavo CA (1)



Cavi audio/video (1)

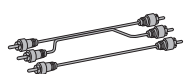

Manuale di istruzioni
(CD-ROM) (1)

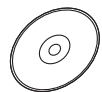

Guida di avvio rapido (1)
Informazioni di sicurezza (1)

Inserimento delle pile nel telecomando

Inserire due pile R6 (1,5 V) rispettando la polarità indicata nel vano pile del telecomando.

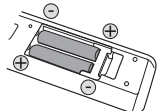

L'uso errato delle pile può causare pericoli, quali la perdita di acido o lo scoppio. Osservare quanto segue:

- Non mischiare pile alcaline, standard (zinco-carbonio) o ricaricabili (ni-cad, ni-mh e così via).
- Non mischiare pile vecchie e nuove.
- Non utilizzare insieme tipi diversi di pile. Anche se sembrano uguali, le pile diverse possono avere tensioni differenti.
- Accertarsi che i poli + e - di ciascuna pila corrispondano alle indicazioni nel vano pile.
- Togliere le pile dal relativo vano se non si intende utilizzare il telecomando per almeno un mese.
- Per lo smaltimento delle pile usate, osservare le disposizioni governative o le norme delle istituzioni pubbliche per l'ambiente in vigore nel proprio paese o nella propria area di residenza.
- Non ricaricare, cortocircuitare, riscaldare, bruciare o smontare le pile.

Collegamenti

- ① Utilizzando cavi audio / video è possibile ottenere suono e immagine di qualità standard. ① È possibile riprodurre immagini digitali e audio di alta qualità per mezzo di un cavo HDMI. ② È possibile collegare un ricevitore AV utilizzando un cavo ottico per audio digitale, se necessario. ③ Collegare un cavo LAN al terminale ETHERNET del lettore e alla porta LAN del router a banda larga. ④ Inserire il cavo CA nel terminale AC INLET sul retro del lettore. ⑤ Inserirlo quindi nella presa CA.

A Ingresso USB

- Per utilizzare le funzioni BD-Live™, collegare un'unità flash USB (da almeno 1 GB) a questo terminale.

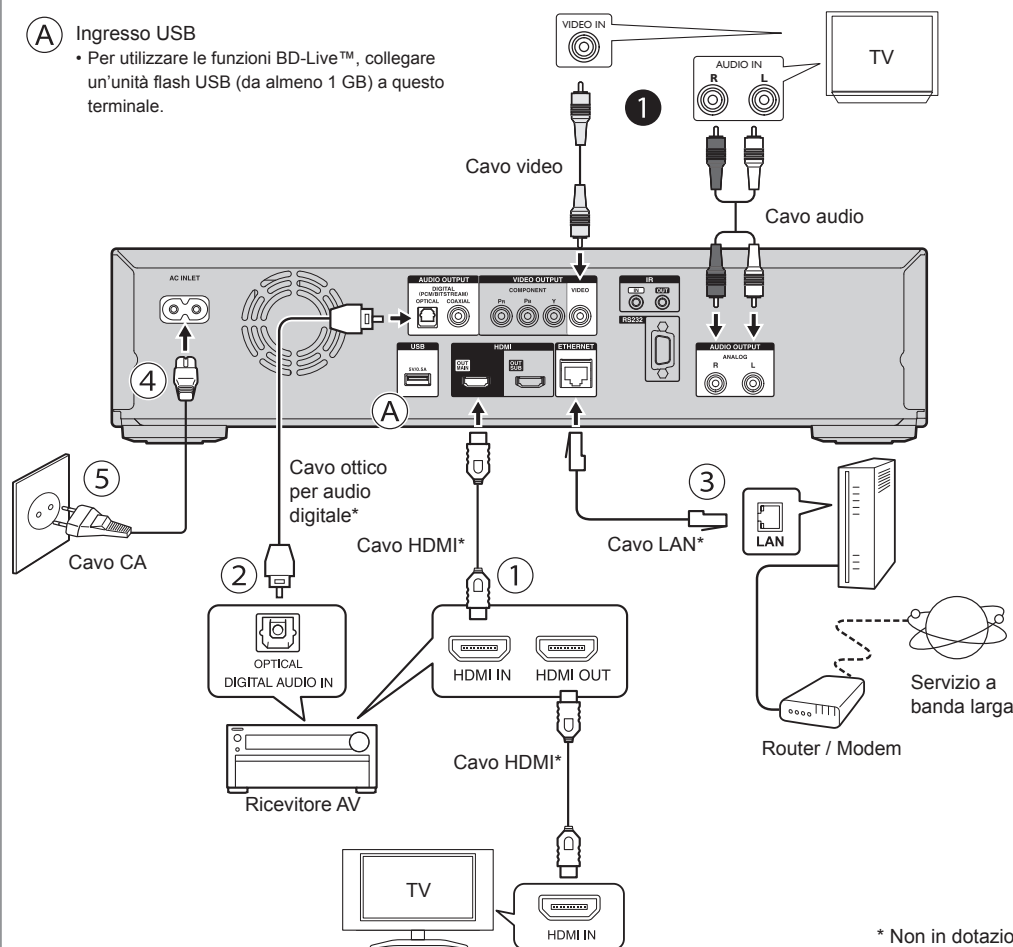

NOTA:

- Per riprodurre immagini 3D è necessario effettuare il collegamento a un televisore 3D compatibile.
- Se si utilizzano le prese HDMI OUT è disponibile l'uscita digitale 7.1 ch.
- Se si utilizza AUDIO OUTPUT (DIGITAL OPTICAL) è disponibile l'uscita digitale 5.1 ch. L'uscita digitale 7.1 ch non è disponibile.
- Per utilizzare una connessione Internet a banda larga è necessario stipulare un contratto con un provider di servizi Internet. Per maggiori dettagli rivolgersi a un provider di servizi Internet di zona.
- Utilizzare un cavo LAN/router che supporti 10BASE-T/100BASE-TX.
- Per ulteriori informazioni vedere "COLLEGAMENTI" nel manuale di istruzioni.

Pannello anteriore

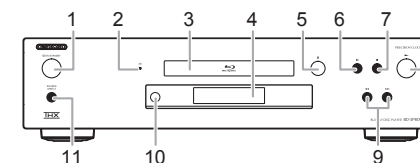

- | | | | |
|---|-------------------|----|-------------------------|
| 1 | ON/STANDBY | 7 | (arresto) |
| 2 | Indicatore 3D | 8 | (riproduzione) |
| 3 | Vassoio del disco | 9 | (salta indietro/avanti) |
| 4 | Display | 10 | Sensore infrarossi |
| 5 | (pausa) | 11 | SOURCE DIRECT |

Telecomando

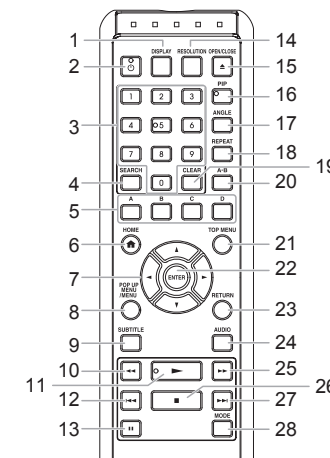

- | | | | |
|----|----------------------|----|-----------|
| 1 | DISPLAY | 19 | CLEAR |
| 2 | (accensione/standby) | 20 | A-B |
| 3 | Tasti numerici | 21 | TOP MENU |
| 4 | SEARCH | 22 | ENTER |
| 5 | A / B / C / D | 23 | RETURN |
| 6 | HOME | 24 | AUDIO |
| 7 | (riproduzione) | 25 | (avanti) |
| 8 | POP UP MENU / MENU | 26 | (arresto) |
| 9 | SUBTITLE | 27 | (salta) |
| 10 | (indietro) | 28 | MODE |
| 11 | (riproduzione) | | |
| 12 | (salta) | | |
| 13 | (pausa) | | |
| 14 | RESOLUTION | | |
| 15 | OPEN / CLOSE | | |
| 16 | PIP | | |
| 17 | ANGLE | | |
| 18 | REPEAT | | |

* Non in dotazione

Accendere il lettore e il televisore

Una volta completati i collegamenti necessari, premere [⏻ (accensione/standby)] o [⏻ ON/STANDBY] sul lettore per accenderlo.

Accendere il televisore e passare all'ingresso AV appropriato (consultare il manuale di istruzioni del televisore). Potrebbe essere chiamato "SOURCE", "AV", "AUX", "SELECT" e così via.

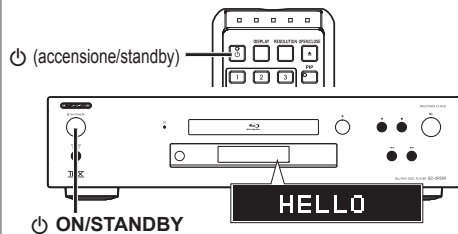

Impostazione della lingua

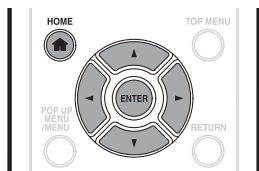

- 1 Premere [HOME] per visualizzare il menu iniziale.
- 2 Utilizzare [▲/▼/◀/▶] per selezionare "Settings", quindi premere [ENTER].
- 3 Utilizzare [▲/▼] per selezionare "Playback", quindi premere [ENTER].
- 4 Utilizzare [▲/▼] per selezionare "Player Menu", quindi premere [ENTER].
- 5 Premere [▲/▼] per selezionare la lingua da utilizzare a video, quindi premere [ENTER].



- 6 Premere [HOME] per uscire.

Operazioni di base

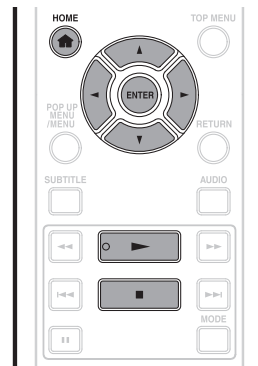

- 1 Preparare il disco o il contenuto desiderato.
 - Caricare un disco.
 - Collegare un'unità flash USB all'ingresso USB.
 - Configurare una connessione Internet a banda larga con le relative impostazioni.
- 4 Selezionare il tipo di file che si desidera riprodurre, quindi premere [ENTER]. per esempio)

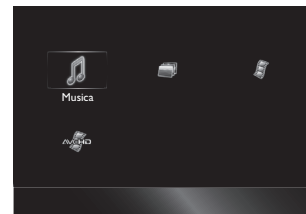

NOTA:

- Per rimuovere l'unità flash USB è sufficiente estrarla lentamente nella modalità di arresto.
- Alcuni dispositivi USB non sono utilizzabili con il lettore.
- Se si utilizza una prolunga USB, un hub USB o un lettore di schede USB è possibile che il dispositivo USB non venga riconosciuto.
- I dati di pacchetto virtuale/BD-Live™ vengono salvati nell'unità flash USB collegata al lettore. Per utilizzare queste funzioni collegare un'unità flash USB (da almeno 1 GB) a questo terminale.

- 2 Premere [HOME] per accedere al menu iniziale.
- 3 Utilizzare [▲/▼/◀/▶] per selezionare il supporto desiderato nel menu iniziale, quindi premere [ENTER].

- 5 Con la selezione di "AVCHD" la riproduzione inizia automaticamente. Con la selezione di "Musica" viene visualizzato un elenco di brani/file. Selezionare un gruppo (cartella) o un brano/file da riprodurre, quindi premere [▶ (play)] o [ENTER] per avviare la riproduzione.

- 6 Premere [HOME] o [■(stop)] per terminare la riproduzione.

NOTA:

- Per ulteriori informazioni vedere "RIPRODUZIONE DI BASE" nel manuale di istruzioni.

Risoluzione dei problemi

Alimentazione

Problema	Possibili cause e soluzioni
Non è possibile accendere il lettore.	<ul style="list-style-type: none"> • Il cavo CA è saldamente inserito nella presa CA? • Scollegare il cavo CA, attendere 5-10 secondi e ricollegarlo.
Il lettore si spegne.	<ul style="list-style-type: none"> • "Off Automatico" è impostato su "On"? Se "Off Automatico" è impostato su "On", il lettore viene spento automaticamente dopo 30 minuti consecutivi di inattività (nessuna riproduzione).

Operazioni di base

Problema	Possibili cause e soluzioni
Il telecomando non funziona.	<ul style="list-style-type: none"> • Utilizzare il telecomando nel suo raggio d'azione. • Sostituire le pile.
Non è possibile utilizzare il lettore.	<ul style="list-style-type: none"> • Il lettore viene utilizzato nell'intervallo di temperature specificato?
Non è possibile riprodurre un disco.	<ul style="list-style-type: none"> • Estrarre il disco e pulirlo. • Assicurarsi che il disco sia caricato correttamente (allineato nel vassoio e con l'etichetta verso l'alto). • Lasciare asciugare la condensa all'interno o nelle vicinanze del lettore.
Il disco viene espulso automaticamente dopo la chiusura del vassoio.	<ul style="list-style-type: none"> • Assicurarsi che il disco sia caricato correttamente (allineato nel vassoio e con l'etichetta verso l'alto). • Estrarre il disco e pulirlo. • Assicurarsi che il disco sia riproducibile.
Il video si interrompe.	<ul style="list-style-type: none"> • Il lettore è stato soggetto a urti? Viene utilizzato in un luogo instabile? Il lettore interrompe le operazioni se rileva urti o vibrazioni.

Immagine

Problema	Possibili cause e soluzioni
L'immagine è assente.	<ul style="list-style-type: none"> • Assicurarsi che il cavo sia collegato correttamente.
Sono visibili disturbi.	<ul style="list-style-type: none"> • Se il televisore supporta Deep Color procurarsi un cavo HDMI consigliato.
Non è possibile trasmettere le immagini 3D al televisore.	<ul style="list-style-type: none"> • Sono in uso un televisore 3D compatibile e i relativi occhiali 3D? • Assicurarsi che il televisore e il ricevitore AV collegati siano entrambi 3D compatibili.

Audio

Problema	Possibili cause e soluzioni
L'audio è assente o distorto.	<ul style="list-style-type: none"> • Se il volume del televisore o del ricevitore AV è al minimo, alzare il volume. • Nelle modalità di fermo immagine, riproduzione al rallentatore, avanzamento veloce e riavvolgimento l'audio non viene riprodotto.

ONKYO®



BLU-RAY DISC™ PLAYER BD-SP809

Schnellstartleitfaden

Mitgeliefertes Zubehör

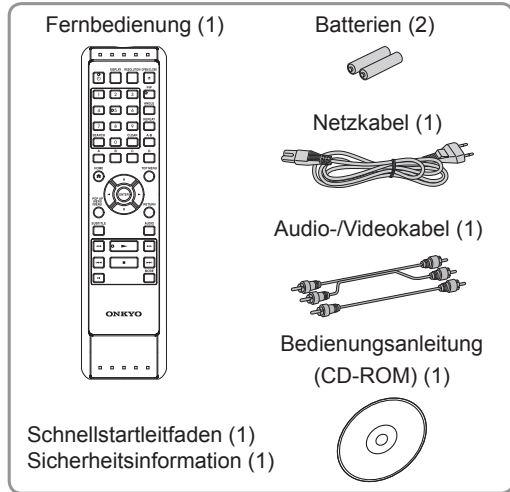

Einsatz der Batterien in der Fernbedienung
Setzen Sie 2 R6 (1,5V) Batterien ein, die mit der Polarität übereinstimmen, die im Batteriefach der Fernbedienung angegeben ist.

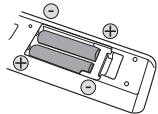

Eine unsachgemäße Handhabung von Batterien kann Auslaufen von Elektrolyt und Platzen der Batterien zur Folge haben. Bitte beachten Sie daher die folgenden Hinweise:

- Mischen Sie keine Alkali-, Standard- (Karbon-Zink) oder wiederaufladbaren Batterien (Ni-Kad, Ni-Mh usw.) miteinander.
- Verwenden Sie nicht gleichzeitig eine neue und eine gebrauchte Batterie.
- Legen Sie keine Batterien unterschiedlicher Sorten gemeinsam ein. Trotz gleicher Größe können verschiedene Batterien eine unterschiedliche Spannung besitzen.
- Achten Sie darauf, den Plus- und Minuspol jeder Batterie auf die Polaritätsmarkierungen + und - im Inneren des Batteriefachs auszurichten.
- Entfernen Sie die Batterien, wenn die Fernbedienung mindestens einen Monat lang nicht verwendet werden soll.
- Bitte befolgen Sie beim Entsorgen verbrauchter Batterien die einschlägigen gesetzlichen Vorschriften oder Umweltschutzbestimmungen Ihres Wohnorts.
- Versuchen Sie auf keinen Fall, Trockenzellen aufzuladen oder zu zerlegen, schließen Sie sie nicht kurz, und werfen Sie sie nicht in ein Feuer.

Anschlüsse

① Sie können über Audio- und Videokabel Bilder und Ton von höchster Qualität genießen. ① Über ein HDMI-Kabel können Sie digitale Bilder und Ton in höchster Qualität genießen. ② Auf Wunsch können Sie über ein optisches Digitalaudio-Kabel einen AV-Receiver anschließen. ③ Schließen Sie ein LAN-Kabel an den ETHERNET-Anschluss des Players und den LAN-Anschluss des Breitbandrouters an. ④ Stecken Sie das Netzkabel in den AC INLET-Anschluss auf der Rückseite des Players. ⑤ Stecken Sie dann die andere Seite des Netzkabels in die Netzsteckdose.

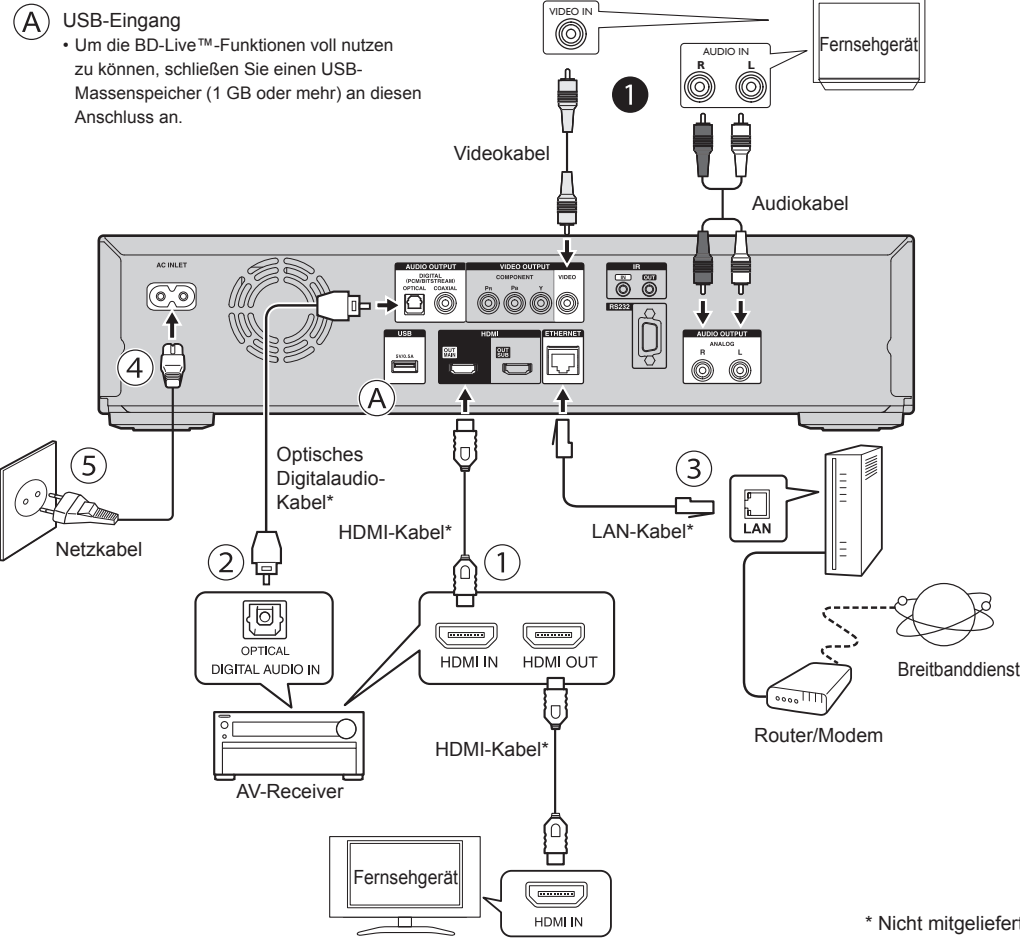

HINWEIS:

- Damit Sie 3D-Bilder betrachten können, schließen Sie ein 3D-kompatibles Fernsehgerät an.
- Wenn Sie HDMI OUT-Buchsen verwenden, ist ein digitaler 7.1ch-Ausgang verfügbar.
- Wenn Sie AUDIO OUTPUT verwenden (DIGITAL OPTICAL), ist ein digitaler 5.1ch-Ausgang verfügbar. (Der digitale 7.1ch-Ausgang ist nicht verfügbar.)
- Wenn Sie eine Breitband-Internetverbindung nutzen, müssen Sie einen Vertrag mit einem Internetprovider abschließen. Um Einzelheiten dazu zu erfahren, setzen Sie sich mit einem nahe gelegenen Internetprovider in Verbindung.
- Verwenden Sie ein LAN-Kabel/einen Router, das bzw. der 10BASE-T/100BASE-TX unterstützt.
- Weitere Informationen finden Sie in der Bedienungsanleitung unter „Buchsen“.

Frontplatte

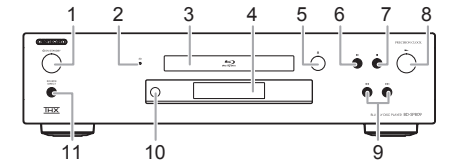

- | | | | |
|---|----------------------|----|--|
| 1 | ⏻ ON/STANDBY | 7 | ■ (Stopp) |
| 2 | 3D-Anzeige | 8 | ▶ (Wiedergabe) |
| 3 | Disc-Schublade | 9 | ⏮/⏭ (Überspringen vor/zurück) |
| 4 | Display | 10 | ☀ (Öffnen/Schließen) Fernbedienungssignal-Sensor |
| 5 | ▲ (Öffnen/Schließen) | 11 | SOURCE DIRECT |
| 6 | ⏸ (Pause) | | |

Fernbedienung

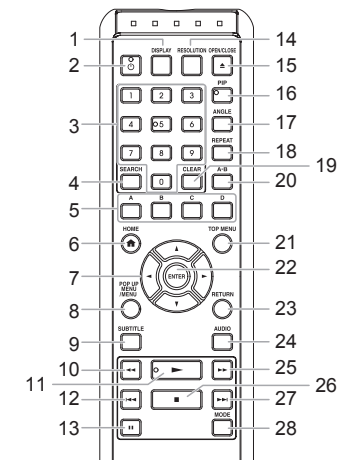

- | | | | |
|----|--------------------|----|-------------------|
| 1 | DISPLAY | 19 | CLEAR |
| 2 | ⏻ (Ein/Standby) | 20 | A-B |
| 3 | Zifferntasten | 21 | TOP MENU |
| 4 | SEARCH | 22 | ENTER |
| 5 | A / B / C / D | 23 | RETURN |
| 6 | HOME | 24 | AUDIO |
| 7 | ▲/▼/◀/▶ | 25 | ▶▶ (Vorlauf) |
| 8 | POP UP MENU / MENU | 26 | ■ (Stopp) |
| 9 | SUBTITLE | 27 | ▶▶ (Überspringen) |
| 10 | ◀◀ (Rücklauf) | 28 | MODE |
| 11 | ▶ (Wiedergabe) | | |
| 12 | ⏮ (Überspringen) | | |
| 13 | ⏸ (Pause) | | |
| 14 | RESOLUTION | | |
| 15 | OPEN / CLOSE ▲ | | |
| 16 | PIP | | |
| 17 | ANGLE | | |
| 18 | REPEAT | | |

Einschalten des Players und des Fernsehgeräts

Wenn Sie alle erforderlichen Anschlüsse vorgenommen haben, drücken Sie [⏻ (Ein/Standby)] oder [⏻ ON/STANDBY] am Player, um das Gerät einzuschalten. Schalten Sie Ihr Fernsehgerät ein, und wechseln Sie zum richtigen AV-Eingang (siehe Bedienungsanleitung des Fernsehgeräts). (Dieser Eingang ist möglicherweise mit „SOURCE“, „AV“, „AUX“ oder „SELECT“ oder ähnlichem beschriftet.)

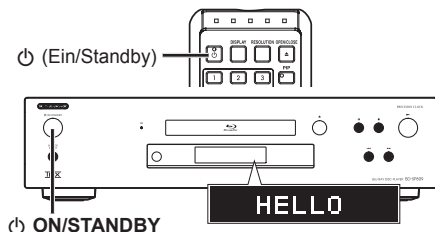

Spracheinstellung

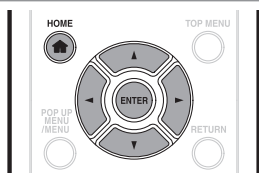

- 1 Drücken Sie [HOME], um das Home-Menü aufzurufen.
- 2 Betätigen Sie [▲/▼/◀/▶], um „Settings“ auszuwählen, und drücken Sie dann [ENTER].
- 3 Betätigen Sie [▲/▼], um „Playback“ auszuwählen, und drücken Sie dann [ENTER].
- 4 Betätigen Sie [▲/▼], um „Player Menu“ auszuwählen, und drücken Sie dann [ENTER].
- 5 Drücken Sie [▲/▼], um die gewünschte Anzeigesprache auszuwählen, und drücken Sie dann [ENTER].



- 6 Drücken Sie [HOME], um das Menü zu verlassen.

Grundlegende Bedienung

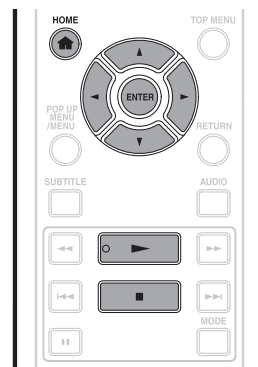

- 1 Bereiten Sie die gewünschte Disc oder sonstige Inhalte vor.
 - Laden Sie eine Disc.
 - Schließen Sie einen USB-Massenspeicher an den USB-Eingang an.
 - Stellen Sie eine Breitband-Internetverbindung her, und nehmen Sie die entsprechenden Einstellungen vor.

HINWEIS:

- Um den USB-Massenspeicher zu entfernen, ziehen Sie ihn im Stopp-Modus langsam heraus.
- Einige USB-Geräte funktionieren möglicherweise mit diesem Player nicht.
- Wenn Sie ein USB-Verlängerungskabel, einen USB-Hub oder einen USB-Kartenleser verwenden, wird das USB-Gerät möglicherweise nicht erkannt.
- Virtual Package-/BD-Live™-Daten werden auf dem an den Player angeschlossenen USB-Massenspeicher gespeichert. Damit Sie diese Funktionen nutzen können, schließen Sie einen USB-Massenspeicher (1 GB oder mehr) an diesen Anschluss an.

- 2 Drücken Sie [HOME], um das Home-Menü aufzurufen.
- 3 Betätigen Sie [▲/▼/◀/▶], um im Home-Menü die gewünschten Medien auszuwählen, und drücken Sie dann [ENTER].

- 4 Wählen Sie den Dateityp aus, den Sie wiedergeben möchten, und drücken Sie dann [ENTER].
z. B.)

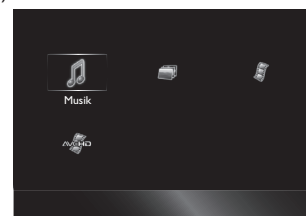

- 5 Bei „AVCHD“ beginnt die Wiedergabe automatisch. Bei „Musik“ wird der Titel/die Dateiliste angezeigt. Wählen Sie eine Gruppe (Ordner) oder einen Titel/eine Datei aus, die Sie wiedergeben möchten, und drücken Sie [▶ (Wiedergabe)] oder [ENTER], um die Wiedergabe zu starten.
- 6 Drücken Sie [HOME] oder [■(Stopp)], um die Wiedergabe zu beenden.

HINWEIS:

- Weitere Informationen finden Sie in der Bedienungsanleitung unter „GRUNDLEGENDE WIEDERGABEVERFAHREN“.

Fehlerbehebung

Energieversorgung

Störung	Mögliche Ursachen und Lösungen
Das Gerät lässt sich nicht einschalten.	<ul style="list-style-type: none"> • Wurde der Netzstecker richtig in die Netzsteckdose gesteckt? • Trennen Sie den Netzstecker von der Netzsteckdose, warten Sie 5-10 Sekunden, und schließen Sie ihn dann erneut an.
Das Gerät schaltet sich ab.	<ul style="list-style-type: none"> • Ist „Abschaltung“ auf „An“ gestellt? Wenn „Abschaltung“ auf „An“ gestellt ist, schaltet sich das Gerät nach 30 Minuten durchgehender Inaktivität (keine Wiedergabe) automatisch ab.

Grundlegende Bedienung

Störung	Mögliche Ursachen und Lösungen
Die Fernbedienung funktioniert nicht.	<ul style="list-style-type: none"> • Benutzen Sie die Fernbedienung innerhalb der möglichen Reichweite. • Tauschen Sie die Batterien aus.
Der Player lässt sich nicht bedienen.	<ul style="list-style-type: none"> • Bedienen Sie den Player im angegebenen Betriebstemperaturbereich?
Der Player kann eine Disc nicht abspielen.	<ul style="list-style-type: none"> • Nehmen Sie die Disc aus dem Player, und reinigen Sie sie. • Stellen Sie sicher, dass die Disc richtig eingelegt ist (in der Disc-Schublade ausgerichtet und mit dem Label nach oben). • Lassen Sie möglicherweise auftretende Kondensation im oder in der Nähe vom Player abtrocknen.
Die Disc wird nach dem Schließen der Disc-Schublade automatisch ausgeworfen.	<ul style="list-style-type: none"> • Stellen Sie sicher, dass die Disc richtig eingelegt ist (in der Disc-Schublade ausgerichtet und mit dem Label nach oben). • Nehmen Sie die Disc aus dem Player, und reinigen Sie sie. • Stellen Sie sicher, dass die Disc abgespielt werden kann.
Die Videowiedergabe wird angehalten.	<ul style="list-style-type: none"> • Wurde der Player Erschütterungen oder sonstigen Einwirkungen ausgesetzt? Benutzen Sie den Player an einem instabilen Standort? Der Player stoppt automatisch bei Erschütterungen oder Vibrationen.

Bild

Störung	Mögliche Ursachen und Lösungen
Kein Bild.	<ul style="list-style-type: none"> • Stellen Sie sicher, dass das Kabel richtig angeschlossen ist.
Es treten Bildstörungen auf.	<ul style="list-style-type: none"> • Wenn das Fernsehgerät Deep Color unterstützt, verwenden Sie ein empfohlenes HDMI-Kabel.
3D-Bilder können nicht über ein Fernsehgerät ausgegeben werden.	<ul style="list-style-type: none"> • Benutzen Sie ein 3D-kompatibles Fernsehgerät und eine 3D-Brille? • Stellen Sie sicher, dass das angeschlossene Fernsehgerät und der AV-Receiver 3D-kompatibel sind.

Ton

Störung	Mögliche Ursachen und Lösungen
Kein Ton, oder der Klang ist verzerrt.	<ul style="list-style-type: none"> • Wenn die Lautstärke des Fernsehgeräts oder AV-Receiver auf die niedrigste Einstellung gesetzt ist, stellen Sie die Lautstärke höher ein. • Im Standbildmodus, bei der Zeitlupe/Wiedergabe, im Schnellvorlauf und im Schnelrücklauf erfolgt keine Tonausgabe.

ONKYO®



BLU-RAY DISC™ PLAYER BD-SP809

Beknopte handleiding

Meegeleverde accessoires

Afstandsbediening (1)



Batterijen (2)



Netsnoer (1)



Audio-/ videokabels (1)

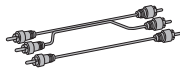

Gebruiksaanwijzing
(CD-ROM) (1)

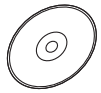

Beknopte handleiding (1)
Veiligheidsinformatie (1)

Batterijen in de afstandsbediening plaatsen

Plaats in het batterijvakje van de afstandsbediening twee R6-batterijen (1,5V) volgens de polariteit die daarin is aangegeven.

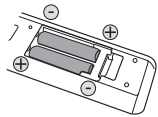

Door verkeerd gebruik kunnen batterijen gaan lekken of openbarsten. Let op het volgende:

- Gebruik geen alkalinebatterijen, gewone batterijen (koolstof-zink) noch oplaadbare (ni-cad, ni-mh, enz.) batterijen tegelijkertijd.
- Gebruik nooit tegelijkertijd nieuwe en oude batterijen.
- Gebruik nooit tegelijkertijd verschillende soorten batterijen. Hoewel de batterijen op elkaar lijken, kunnen ze toch verschillende voltages hebben.
- Zorg ervoor dat de + en de - van elke batterij overeenkomt met de + en de - in het batterijvakje.
- Verwijder de batterijen uit het batterijvakje als de afstandsbediening een maand of langer niet wordt gebruikt.
- Wij verzoeken u de officiële wetgeving of milieuregels van uw land of regio te respecteren wanneer u gebruikte batterijen wegdoet.
- U mag batterijen niet opladen, kortsluiten, verhitten, verbranden of demonteren.

Aansluitingen

① Als u audio-/videokabels gebruikt, kunt u genieten van standaardkwaliteit beeld en geluid. ① Een HDMI-kabel zorgt voor digitaal beeld en geluid van superieure kwaliteit. ② U kunt een AV receiver aansluiten met behulp van een digitaal-optische audiokabel. ③ Sluit een LAN-kabel aan op de ETHERNET-aansluiting van deze speler en de LAN-poort van een breedband router. ④ Sluit het netsnoer aan op de AC INLET-aansluiting achteraan op de speler. ⑤ Steek vervolgens de stekker in een stopcontact.

A USB-ingang

- Sluit een USB flash drive (1 GB of meer capaciteit) aan op deze aansluiting als u wilt genieten van BD-Live™-functies.

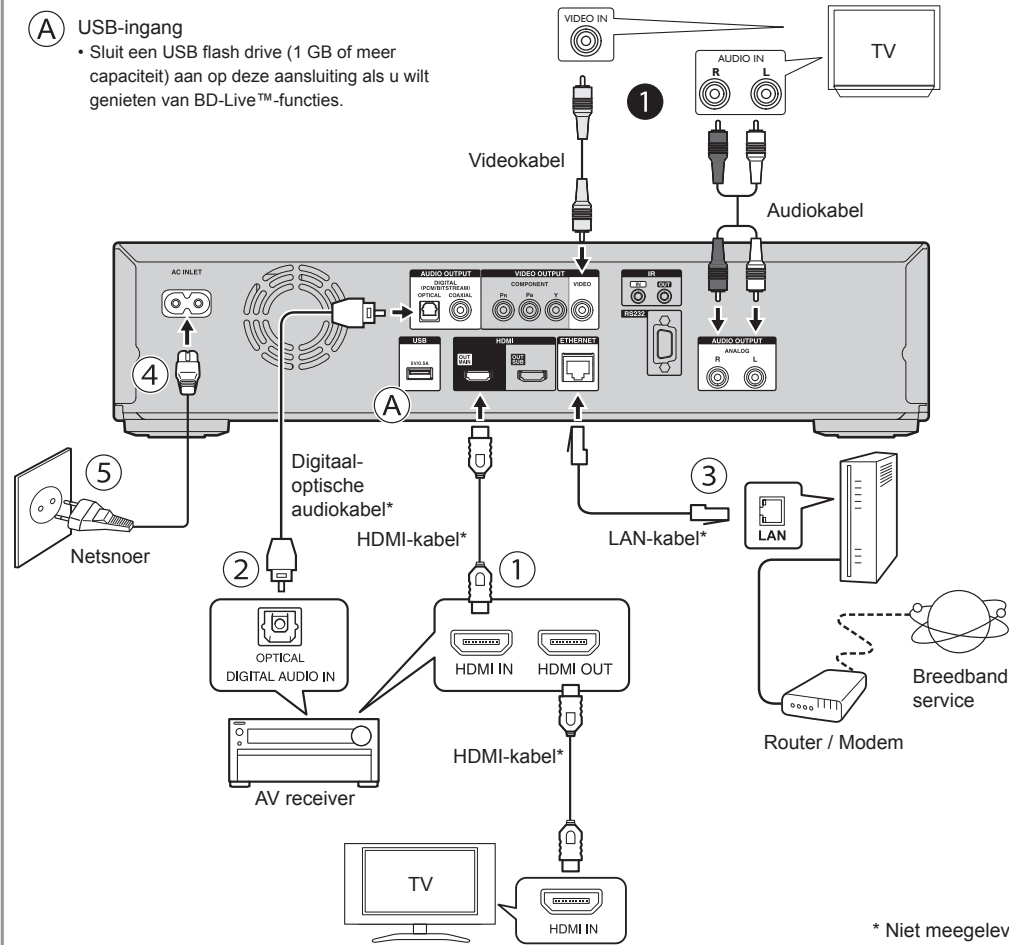

* Niet meegeleverd

OPMERKING:

- Voor 3D-weergave moet het toestel worden aangesloten op een 3D-compatibele TV.
- Bij gebruik van een HDMI OUT-aansluiting is 7.1-kanaals digitale uitvoer beschikbaar.
- Bij gebruik van AUDIO OUTPUT (DIGITAL OPTICAL) is 5.1-kanaals digitale uitvoer beschikbaar. (7.1-kanaals digitale uitvoer is niet beschikbaar.)
- Voor een breedband Internetaansluiting is een contract met een Internet service provider vereist. Neem voor meer details contact op met uw Internet service provider.
- Gebruik een LAN-kabel/router die 10BASE-T/100BASE-TX ondersteunt.
- Zie "AANSLUITINGEN" in de gebruiksaanwijzing voor meer informatie.

Voorpaneel

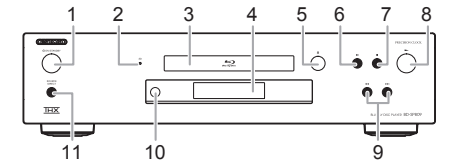

- | | | | |
|---|--------------------|----|--------------------------------|
| 1 | ⏻ ON/STANDBY | 7 | ■ (stoppen) |
| 2 | 3D indicator | 8 | ▶ (afspelen) |
| 3 | Disc-lade | 9 | ⏮ / ⏭ (overslaan
neer / op) |
| 4 | Display | 10 | ▲ Infraroodsensor |
| 5 | ▲ (openen/sluiten) | 11 | SOURCE DIRECT |
| 6 | ⏸ (pauzeren) | | |

Afstandsbediening

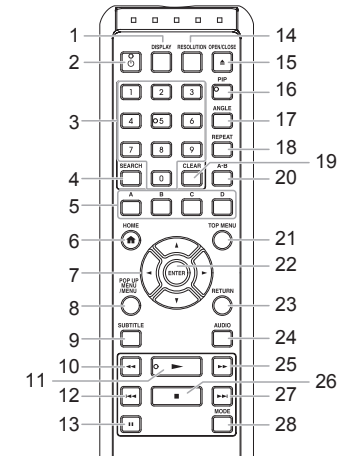

- | | | | |
|----|--------------------|----|----------------|
| 1 | DISPLAY | 19 | CLEAR |
| 2 | ⏻ (aan/standby) | 20 | A-B |
| 3 | Cijfertoetsen | 21 | TOP MENU |
| 4 | SEARCH | 22 | ENTER |
| 5 | A / B / C / D | 23 | RETURN |
| 6 | HOME | 24 | AUDIO |
| 7 | ▲ / ▼ / ◀ / ▶ | 25 | ▶▶ (vooruit) |
| 8 | POP UP MENU / MENU | 26 | ■ (stoppen) |
| 9 | SUBTITLE | 27 | ▶▶ (overslaan) |
| 10 | ◀◀ (achteruit) | 28 | MODE |
| 11 | ▶ (afspelen) | | |
| 12 | ⏮ (overslaan) | | |
| 13 | ⏸ (pauzeren) | | |
| 14 | RESOLUTION | | |
| 15 | OPEN / CLOSE ▲ | | |
| 16 | PIP | | |
| 17 | ANGLE | | |
| 18 | REPEAT | | |

Schakel de speler en de TV in

Druk na het verrichten van de nodige aansluitingen op [⏻ (aan/standby)] of [⏻ ON/STANDBY] op de speler om die in te schakelen.

Schakel uw TV in en kies de passende AV-ingang (raadpleeg de handleiding van uw TV). (Dit kan "SOURCE", "AV", "AUX" of "SELECT" enz. zijn.)

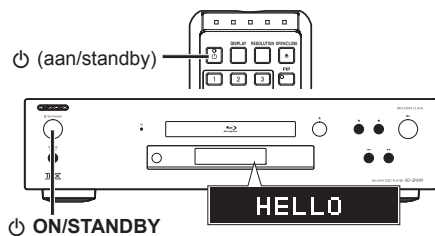

Taalinstelling

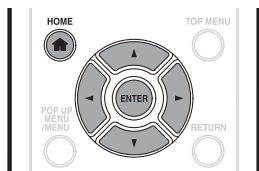

- 1 Druk op [HOME] om het startmenu te laten verschijnen.
- 2 Gebruik [▲/▼/◀/▶] om "Settings" te selecteren en druk vervolgens op [ENTER].
- 3 Gebruik [▲/▼] om "Playback" te selecteren en druk vervolgens op [ENTER].
- 4 Gebruik [▲/▼] om "Player Menu" te selecteren en druk vervolgens op [ENTER].
- 5 Druk op [▲/▼] om de schermtaal te selecteren en druk vervolgens op [ENTER].



- 6 Druk op [HOME] om het menu te sluiten.

Basisfuncties

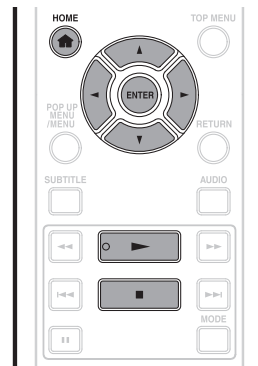

- 1 Maak de gewenste disc of content klaar.
 - Plaats een disc.
 - Sluit een USB flash drive aan op de USB-ingang.
 - Zorg voor een breedband Internetaansluiting en verricht de nodige instellingen.
- 4 Selecteer het bestandstype om af te spelen en druk vervolgens op [ENTER].
bv.)

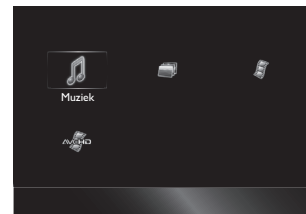

OPMERKING:

- Om de USB flash drive te verwijderen, trekt u die traag uit in de stopstand.
- Sommige USB-apparaten werken niet met deze speler.
- Bij gebruik van een USB-verlengkabel, USB hub of USB-kaartlezer, wordt het USB-apparaat mogelijk niet herkend.
- Virtual package/BD-Live™ data is opgeslagen op de USB flash drive die is aangesloten op deze speler. Om hiervan gebruik te maken, sluit u een USB flash drive (1 GB of meer) aan op de USB-ingang van deze speler.

- 2 Druk op [HOME] om het startmenu te tonen.
- 3 Gebruik [▲/▼/◀/▶] om media te selecteren in het startmenu en druk vervolgens op [ENTER].

- 5 Voor "AVCHD" start het afspelen automatisch. Voor "Musiek" verschijnt de track-/bestandlijst. Selecteer een groep (map) of track / bestand om af te spelen en druk vervolgens [▶ (afspelen)] of [ENTER] om het afspelen te starten.

- 6 Druk op [HOME] of [■(stoppen)] om het afspelen te stoppen.

OPMERKING:

- Zie "BELANGRIJKSTE AFSPEELFUNCTIES" in de gebruiksaanwijzing voor meer informatie.

Problemen oplossen

Voeding

Probleem	Mogelijke oorzaken en oplossingen
De speler kan niet worden ingeschakeld.	<ul style="list-style-type: none"> • Is het netsnoer goed aangesloten op een stopcontact? • Trek de stekker uit het stopcontact, wacht 5-10 seconden en steek de stekker weer in het stopcontact.
De speler wordt uitgeschakeld.	<ul style="list-style-type: none"> • Is "Auto Uitschakel" ingesteld op "Aan"? Wanneer "Auto Uitschakel" is ingesteld op "Aan", wordt de speler automatisch uitgeschakeld wanneer hij gedurende 30 minuten onafgebroken niet werkt (niet afspelen).

Basisfuncties

Probleem	Mogelijke oorzaken en oplossingen
De afstandsbediening werkt niet.	<ul style="list-style-type: none"> • Gebruik de afstandsbediening binnen het werkingsbereik. • Vervang de batterijen.
De speler werkt niet.	<ul style="list-style-type: none"> • Bevindt de speler zich binnen het voorgeschreven werkingstemperatuurbereik?
De speler kan geen disc afspelen.	<ul style="list-style-type: none"> • Verwijder de disc en maak ze schoon. • Controleer of de disc goed is ingebracht (goed in de disc-lade met label omhoog). • Laat condens in of rond de speler opdrogen.
De disc wordt automatisch uitgeworpen na het sluiten van de disc-lade.	<ul style="list-style-type: none"> • Controleer of de disc goed is ingebracht (goed in de disc-lade met label omhoog). • Verwijder de disc en maak ze schoon. • Controleer of de disc afspeelbaar is.
Video stopt.	<ul style="list-style-type: none"> • Stond de speler bloot aan schokken of stoten? Gebruikt u de speler op een onstabiele plaats? De speler stopt wanneer hij schokken of trillingen detecteert.

Beeld

Probleem	Mogelijke oorzaken en oplossingen
Geen beeld.	<ul style="list-style-type: none"> • Controleer of de kabel goed is aangesloten.
Beeld vertoont ruis.	<ul style="list-style-type: none"> • Gebruik een aanbevolen HDMI-kabel indien de TV Deep Color ondersteunt.
3D-beelden worden niet weergegeven	<ul style="list-style-type: none"> • Maakt u gebruik van een 3D-compatibele TV en een 3D-bril? • Controleer of de aangesloten TV en AV receiver 3D-compatibel zijn.

Geluid

Probleem	Mogelijke oorzaken en oplossingen
Geen geluid of vervormd geluid.	<ul style="list-style-type: none"> • Zet het volume hoger als het volume van de TV of AV receiver volledig dicht staat. • Er is geen geluid tijdens stilstaand beeld, vertraagd, snel vooruit en snel achteruit afspelen.

ONKYO®



BLU-RAY DISC™ PLAYER BD-SP809

Snabbstartsguide

Medföljande tillbehör

Fjärrkontroll (1)

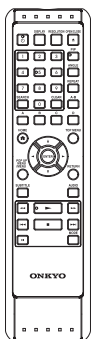

Batteri (2)



Nätkabel (1)



Ljud- / videokablar (1)

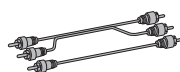

Bruksanvisning
(CD-ROM-skiva) (1)

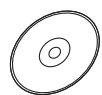

Snabbstartsguide (1)
Säkerhetsinformation (1)

Sätta i batterier i fjärrkontrollen

Sätt i 2 R6 (1,5V) batterierna med polerna vända enligt markeringarna i batterifacket på fjärrkontrollen.

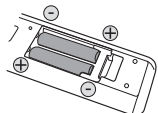

Felaktig användning av batterierna kan leda till att de läcker eller spricker. Tänk på följande:

- Blanda inte batterier av typen alkaliska, standard (kol-zink) eller uppladdningsbara batterier (Ni-cad, Ni-MH o.s.v.).
- Använd inte gamla och nya batterier tillsammans.
- Använd inte olika batterityper tillsammans. De kan likna varandra men ha olika spänningar.
- Se till att batteriernas +- och --polar överensstämmer med markeringarna i batterifacket.
- Ta ut batterierna ur facket när fjärrkontrollen inte ska användas under den närmaste månaden.
- När du slänger bort använda batterier måste du följa de regeringsföreskrifter eller allmänna miljöanvisningar som gäller i ditt land eller område.
- Batterier får inte laddas, kortslutas, värmas, brännas eller tas isär.

Anslutningar

① Du kan använda standardmässig bild och ljud med hjälp av ljud- / videokablar. ② Njut av digital bild och ljud av hög kvalitet med en HDMI-kabel. ③ Du kan ansluta en AV-mottagare med en digital optisk ljudkabel vid behov. ④ Anslut en LAN-kabel till ETHERNET-uttaget på spelaren och bredbandsrouterns LAN-kontakt. ⑤ Anslut nätkabeln till AC INLET-terminalen på spelarens baksida. ⑥ Anslut den sedan till vägguttaget.

A USB-ingång

- För BD-Live™-funktioner, anslut ett USB-flashminne (1 GB eller större) till detta uttag.

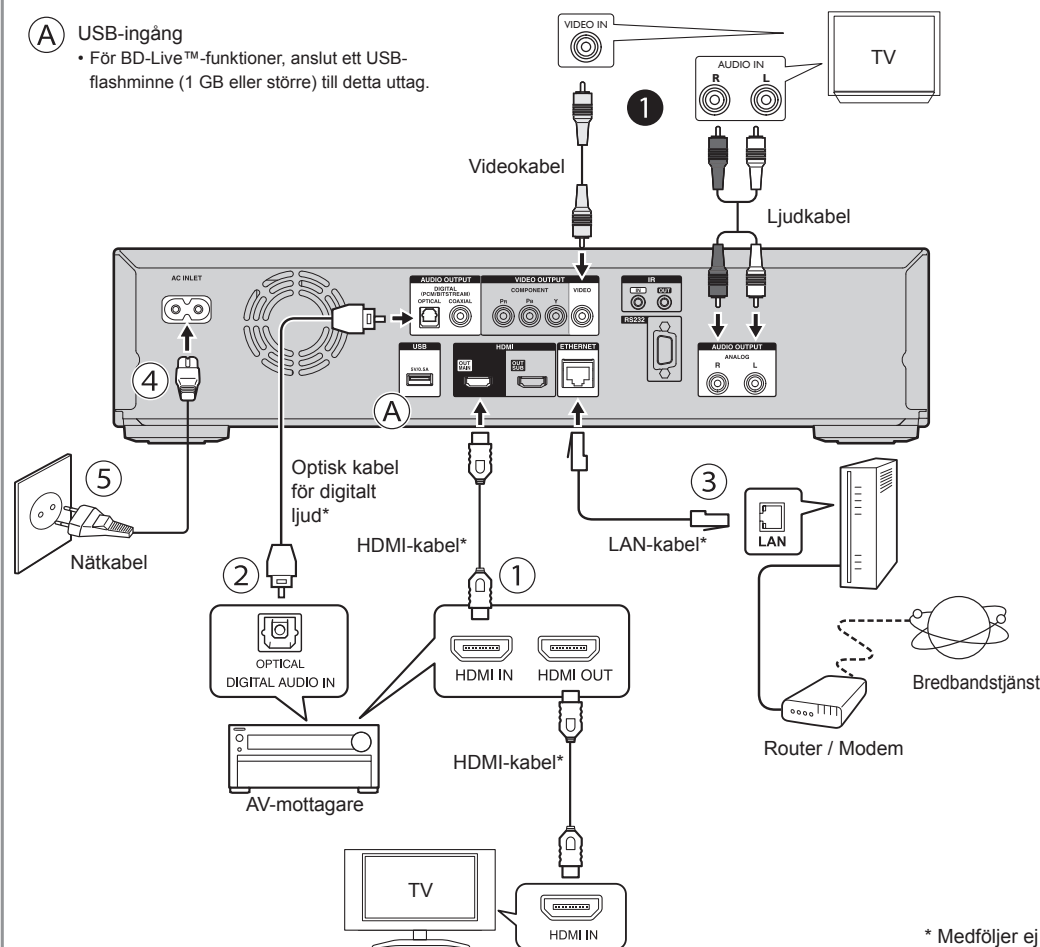

OBS:

- För att uppleva 3D-bilder behövs en anslutning till en 3D-kompatibel TV-apparat.
- När en HDMI OUT-kontakt används är 7.1-kanals digital utgång tillgänglig.
- Vid användning av AUDIO OUTPUT (DIGITAL OPTICAL) 5.1-kanalsdigital utgång tillgänglig. (7.1-kanals digital utgång är inte tillgänglig.)
- När du använder en bredbandsanslutning krävs det ett avtal med en Internetleverantör. För mer information, kontakta närmaste Internetleverantör.
- Använd en LAN-kabel/router med stöd för 10BASE-T/100BASE-TX.
- För mer information, se "ANSLUTNINGAR" i bruksanvisningen.

* Medföljer ej

Frontpanel

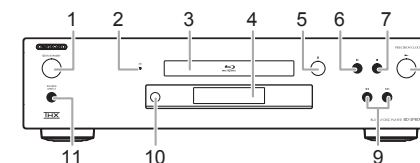

- | | | | |
|---|-----------------|----|--------------------------------------|
| 1 | ON/STANDBY | 7 | ■ (stopp) |
| 2 | 3D-indikator | 8 | ▶ (spela upp) |
| 3 | Skivfack | 9 | ◀▶ (hoppa ner/
upp mellan titlar) |
| 4 | Display | 10 | IR-sensorfönster |
| 5 | ▲ (öppna/stäng) | 11 | SOURCE DIRECT |
| 6 | ■ (paus) | | |

Fjärrkontroll

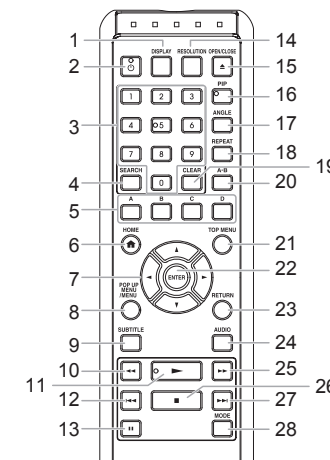

- | | | | |
|----|--------------------|----|-----------------|
| 1 | DISPLAY | 19 | CLEAR |
| 2 | ⏻ (på/viloläge) | 20 | A-B |
| 3 | Sifferknappar | 21 | TOP MENU |
| 4 | SEARCH | 22 | ENTER |
| 5 | A/B/C/D | 23 | RETURN |
| 6 | HOME | 24 | AUDIO |
| 7 | ▲/▼/◀/▶ | 25 | ▶▶ (framåt) |
| 8 | POP UP MENU / MENU | 26 | ■ (stopp) |
| 9 | SUBTITLE | 27 | ▶▶ (hoppa över) |
| 10 | ◀◀ (bakåt) | 28 | MODE |
| 11 | ▶ (spela upp) | | |
| 12 | ◀◀ (hoppa över) | | |
| 13 | ■ (paus) | | |
| 14 | RESOLUTION | | |
| 15 | OPEN / CLOSE | | |
| 16 | PIP (bild-i-bild) | | |
| 17 | ANGLE | | |
| 18 | REPEAT | | |

Slå på spelaren och TV:n

Efter att alla nödvändiga anslutningar är klara, tryck på [⏻ (på/viloläge)] eller [⏻ ON/STANDBY] på spelaren för att slå på enheten.

Slå på TV:n och byt till lämplig AV-ingång (Se TV:ns bruksanvisning). (De kan heta "SOURCE", "AV", "AUX" eller "SELECT" o.s.v.)

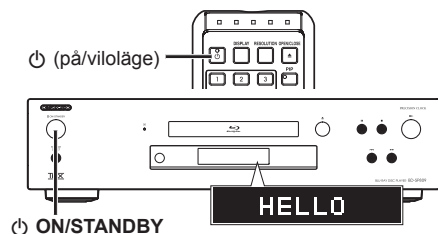

Språkinställning

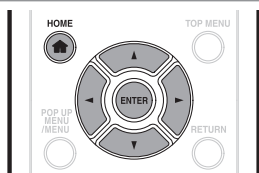

- 1 Tryck på [HOME] för att visa startmenyn.
- 2 Använd [▲/▼/◀/▶] för att välja "Settings" och tryck sedan på [ENTER].
- 3 Använd [▲/▼] för att välja "Playback" och tryck sedan på [ENTER].
- 4 Använd [▲/▼] för att välja "Player Menu" och tryck sedan på [ENTER].
- 5 Tryck på [▲/▼] för att välja det språk som ska visas på skärmen och tryck sedan på [ENTER].

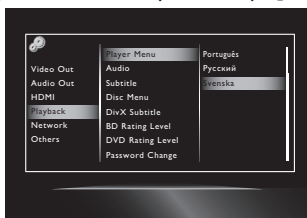

- 6 Tryck på [HOME] för att avsluta.

Grundläggande användning

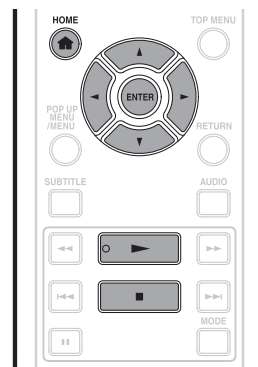

- 1 Förbered önskad skiva eller innehåll.
 - Ladda en skiva.
 - Anslut ett USB-flashminne till USB-ingången.
 - Skapa en bredbandsanslutning och inställningar.

OBS:

- Ta bort USB-flashminnet i stoppläget, dra ut den varsamt.
- Vissa USB-enheter kanske inte fungerar med denna spelare.
- Om du använder en USB-förlängningskabel, USB-hub eller USB-kortläsare kanske USB-enheten inte hittas.
- Virtuellt paket/al package/BD-Live™-data sparas i USB-flashminnen som är ansluten till den här spelaren. För dessa funktioner, anslut ett USB-flashminne (1 GB eller större) till spelarens USB-ingång.

- 2 Använd [HOME] för att öppna startmenyn.

- 3 Använd [▲/▼/◀/▶] för att välja önskad media i startmenyn och tryck sedan på [ENTER].

- 4 Välj den filtyp du vill spela upp och tryck sedan på [ENTER].
t.ex.)

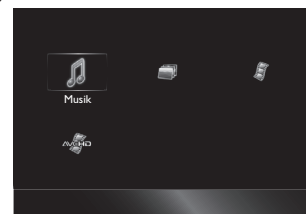

- 5 För "AVCHD" startar uppspelningen automatiskt. För "Musik" visas spår-/fillistan. Välj en grupp (mapp) eller spår/fil som du vill spela upp och tryck sedan på [▶ (spela upp)] or [ENTER] för att starta uppspelning.

- 6 Tryck på [HOME] eller [■(stopp)] för att avsluta uppspelning.

OBS:

- För mer information, se "GRUNDLÄGGANDE UPPSPELNING" i bruksanvisningen.

Felsökning

Strömförsörjning

Problem	Vanliga problem och lösningar
Spelarens strömförsörjning kan inte slås på.	<ul style="list-style-type: none"> • Är nätkabeln ordentligt ansluten till vägguttaget? • Dra ut nätkabeln, vänta 5-10 sekunder och sätt sedan tillbaka den.
Spelarens strömförsörjning är avslagen.	<ul style="list-style-type: none"> • Är "Auto Power Av" inställd på "På"? När "Auto Power Av" är inställd på "På" kommer strömmen att stängas av automatiskt efter 30 sammanhängande minuter av inaktivitet (ingen uppspelning).

Grundläggande användning

Problem	Vanliga problem och lösningar
Fjärrkontrollen fungerar inte.	<ul style="list-style-type: none"> • Använd fjärrkontrollen inom dess räckvidd. • Byt ut batterierna.
Kan inte använda spelaren.	<ul style="list-style-type: none"> • Använder du spelaren inom den angivna drifttemperaturen?
Spelare kan inte spela upp en skiva.	<ul style="list-style-type: none"> • Ta ut skivan och rengör den. • Se till att skivan har lagts i ordentligt (rakt i skivfacket och med etikettsidan uppåt). • Låt eventuell kondens i eller i närheten av spelaren torka.
Skivan matas automatiskt ut när skivfacket stängs.	<ul style="list-style-type: none"> • Se till att skivan har lagts i ordentligt (rakt i skivfacket och med etikettsidan uppåt). • Ta ut skivan och rengör den. • Kontrollera så att skivan är uppspelningsbar.
Videofiler stannar.	<ul style="list-style-type: none"> • Har spelaren utsatts för stötar eller vibrationer? Används den på en instabil plats? Spelaren stannar om den känner av stötar eller vibrationer.

Bild

Problem	Vanliga problem och lösningar
Ingen bild.	<ul style="list-style-type: none"> • Kontrollera så att kabeln är ordentligt ansluten.
Brus uppstår.	<ul style="list-style-type: none"> • Om TV-apparaten har stöd för Deep Color rekommenderar vi att en HDMI-kabel används.
3D-bilder sänds inte till TV-apparaten.	<ul style="list-style-type: none"> • Är TV:n 3D-kompatibel och används 3D-glasögon? • Kontrollera så att både TV:n och AV-mottagaren är 3D-kompatibel.

Ljud

Problem	Vanliga problem och lösningar
Inget ljud eller störningar i ljudet	<ul style="list-style-type: none"> • Om volymnivån på TV:n eller AV-mottagaren är inställd på minimum, vrid upp volymnivån. • Det är inget ljud vid stillbild, slow motion, snabbspolning framåt och bakåt.

BLU-RAY DISC™ PLAYER BD-SP809

Aloitusopas

Mukana tulevat vakiovarusteet

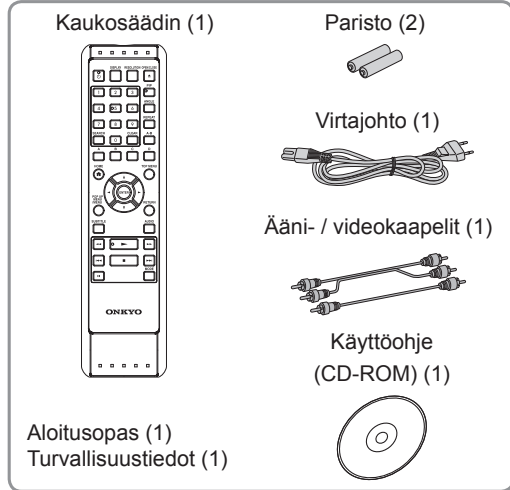

Paristojen paneminen kaukosäättimeen

Pane kaukosäätimen paristokoteloon 2 R6 (1,5 V) -paristoa. Varmista, että navat ovat oikein päin.

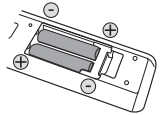

Jos paristoja käytetään väärin, tuloksena voi olla pariston vuotaminen tai halkeaminen. Huomaa seuraavat varoitukset:

- Älä käytä alkaliparistoja, normaaleja (hiilisingki) paristoja ja ladattavia akkuja (nikkelikadmium, nikkelimetallihydridi) yhtä aikaa.
- Älä käytä uusia ja vanhoja paristoja yhtä aikaa.
- Älä käytä erilaisia paristoja yhtä aikaa. Vaikka paristot voivat näyttää samalta, eri paristojen jännitteet voivat vaihdella.
- Varmista, että jokaisen pariston plus- (+) ja miinusnapa (-) on paristokotelon kuvien mukaisesti.
- Irrota paristot paristokotelosta, jos kaukosäädintä ei käytetä yli kuukauteen.
- Noudata paikallisia säädöksiä ja ympäristöohjeita hävittäessäsi paristoja.
- Älä lataa uudelleen, saata oikosulkuun, kuumenna, polta tai pura paristoja.

Liitännät

① Audio-/videokaapeleita käytettäessä kuva ja ääni ovat normaalilaatuisia. ① HDMI-kaapelia käytettäessä kuvan ja äänen laatu ovat korkealaatuisia. ② Tarvittaessa voit liittää laitteeseen AV-vastaanottimen digitaalisella optisella audiokaapelilla. ③ Liitä lähiverkon kaapeli ETHERNET tämän soittimen liittimeen ja laajakaistareitittimen LAN-porttiin. ④ Liitä virtajohto AC INLET soittimen takana olevaan liittimeen. ⑤ Kytke sitten pistotulppa pistokkeeseen.

A USB-liitin

- Jos haluat käyttää BD-Live™ -toimintoja, liitä USB Flash -muisti (enemmän kuin 1 Gt) tähän liittimeen.

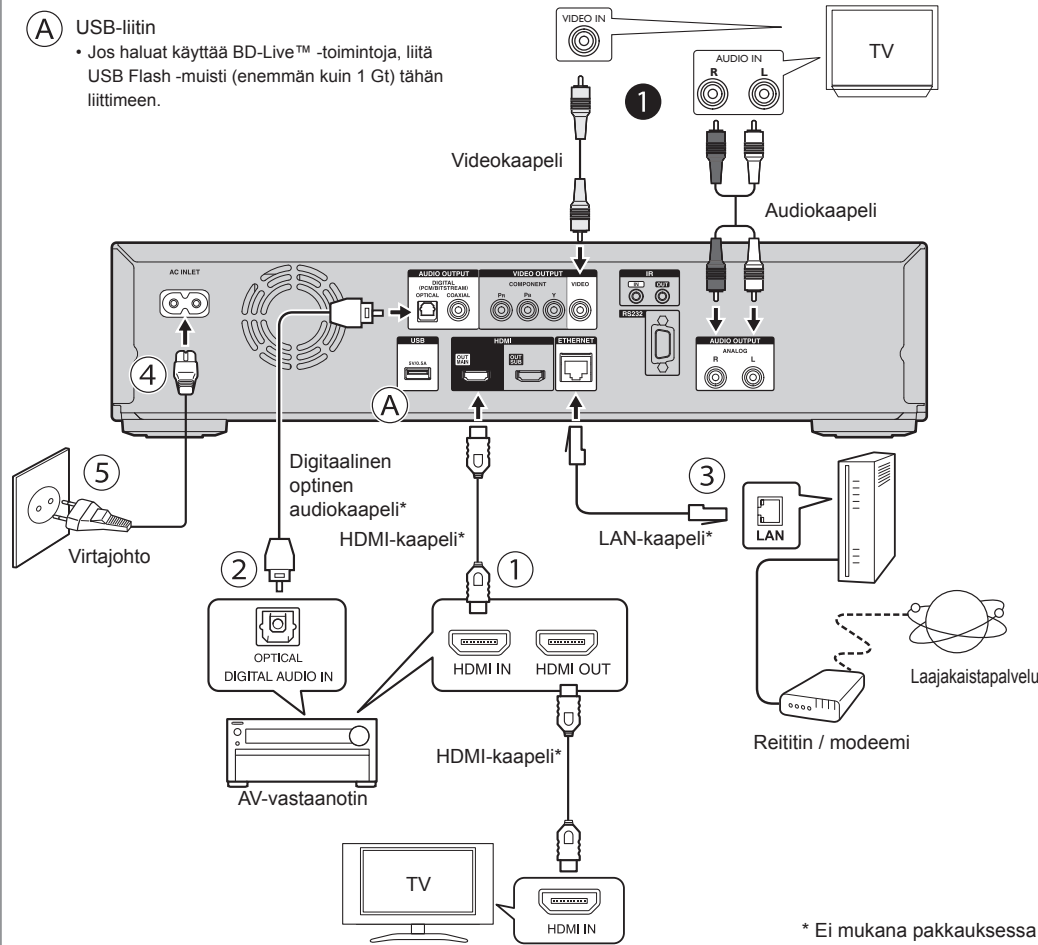

HUOMAA:

- Jos haluat katsella 3D-kuvia, soitin tulee liittää 3D-yhteensopivaan televisioon.
- Kun käytät HDMI OUT-liittimiä, voit valita 7.1-kanavaisen digitaalisen signaalin.
- Kun käytät ulostuloa AUDIO OUTPUT (DIGITAL OPTICAL), voit valita 5.1-kanavaisen digitaalisen signaalin. (7.1-kanavainen digitaalinen signaali ei ole käytettävissä.)
- Internet-yhteyden käyttämiseen vaaditaan sopimus internet-palveluntarjoaja kanssa. Lisätietoja saat ottamalla yhteyttä lähimpään internet-palveluntarjoajaan.
- Käytä lähiverkkoakaapelia/reititintä, joka tukee 10BASE-T/100BASE-TX-verkkoa.
- Lisätietoja on käyttöohjeen kohdassa "CONNECTIONS".

* Ei mukana pakkauksessa

Etupaneeli

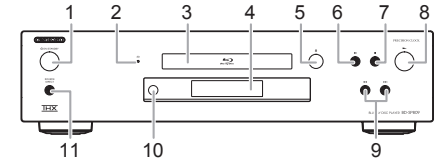

- | | | | |
|---|----------------|----|-------------------------------------|
| 1 | ON/STANDBY | 7 | ■ (pysäytys) |
| 2 | 3D-ilmaisin | 8 | ▶ (toisto) |
| 3 | Levykelkka | 9 | ◀▶ (siirry edelliseen / seuraavaan) |
| 4 | Näytä | 10 | Infrapunasensori |
| 5 | ▲ (avaa/sulje) | 11 | SOURCE DIRECT |
| 6 | ■ (tauko) | | |

Kaukosäädin

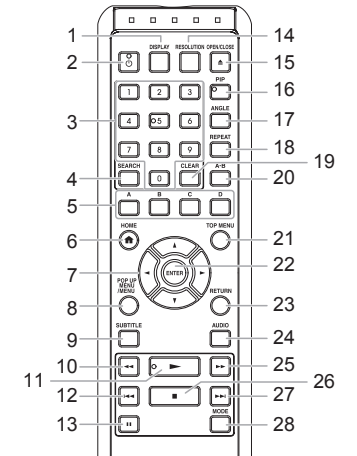

- | | | | |
|----|----------------------------|----|---------------------------|
| 1 | DISPLAY | 18 | REPEAT |
| 2 | ☺ (päälle/valmiustila) | 19 | CLEAR |
| 3 | Numeropainikkeet | 20 | A-B |
| 4 | SEARCH | 21 | TOP MENU |
| 5 | A / B / C / D | 22 | ENTER |
| 6 | HOME | 23 | RETURN |
| 7 | ▲/▼/◀/▶ | 24 | AUDIO |
| 8 | POP UP MENU / MENU | 25 | ▶▶ (pikakelaus eteenpäin) |
| 9 | SUBTITLE | 26 | ■ (pysäytys) |
| 10 | ◀◀ (pikakelaus taaksepäin) | 27 | ▶▶(ohita) |
| 11 | ▶ (toisto) | 28 | MODE |
| 12 | ◀◀(ohita) | | |
| 13 | ■ (tauko) | | |
| 14 | RESOLUTION | | |
| 15 | OPEN / CLOSE ▲ | | |
| 16 | PIP | | |
| 17 | ANGLE | | |

Soittimen ja television virran kytkeminen päälle

Kun kaikki liitännät on tehty, kytke soittimen virta päälle painikkeesta [⏻ (päälle/valmiustila)] tai soittimen painikkeesta [⏻ ON/STANDBY].
Kytke television virta ja käytettävä AV-sisääntulo päälle (lisätietoja television käyttöohjeessa). (Kyseessä voi olla "SOURCE", "AV", "AUX", "SELECT" jne.)

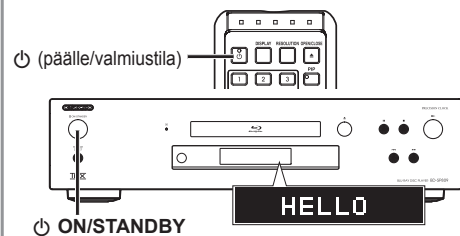

Kieliasetukset

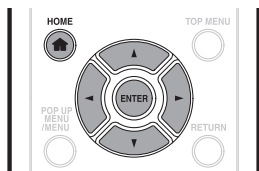

- 1 Avaa aloitusvalikko painikkeella [HOME 🏠].
- 2 Siirry painikkeilla [▲/▼/◀/▶] kohtaan "Settings" (asetukset) ja paina [ENTER].
- 3 Siirry painikkeilla [▲/▼] kohtaan "Playback" (toisto) ja paina [ENTER].
- 4 Siirry painikkeilla [▲/▼] kohtaan "Player Menu" (soittimen valikko) ja paina [ENTER].
- 5 Siirry painikkeilla [▲/▼] sen kielen kohdalle, jonka haluat näyttää ruudussa, ja paina [ENTER].

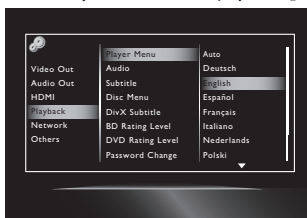

- 6 Poistu painamalla [HOME 🏠].

Peruskäyttö

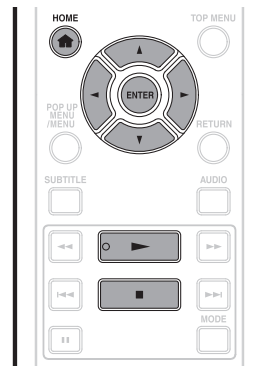

- 1 Valmistelevä toistettava levy tai sisältö.
 - Lataa levy soittimeen.
 - Liitä USB Flash -muisti USB-liittimeen.
 - Muodosta internet-yhteys laajakaistalla ja määritä asetukset.

HUOMAA:

- Irrota USB Flash -muisti pysäytystilassa vetämällä muisti hitaasti ulos liittimestä.
- Kaikki USB-laitteet eivät välttämättä toimi tämän soittimen kanssa.
- Jos käytät USB-jatkokaapelia, USB-keskitintä tai USB-kortinlukijaa, USB-laitetta ei ehkä tunnisteta.
- Virtuaalipakettien/B LIVE™-toiminnon tiedot tallennetaan soittimeen liitettyyn USB Flash -muistiin. Jos haluat käyttää näitä toimintoja, liitä USB Flash-muisti (enemmän kuin 1 Gt) tähän liittimeen.

- 2 Avaa aloitusvalikko painikkeella [HOME 🏠].
- 3 Valitse painikkeilla [▲/▼/◀/▶] haluttu materiaali kotivalikosta ja paina [ENTER].

- 4 Valitse toistettava tiedostotyyppi ja paina [ENTER].
esim.)

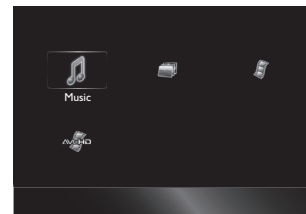

- 5 "AVCHD"-tiedostojen toisto alkaa automaattisesti.
Jos valitset "Music" (musiikki), näytetään raita-/tiedostoluettelo. Valitse ryhmä (kansio) tai raita / tiedosto, jonka haluat toistaa ja aloita toisto painamalla [▶ (toisto)] tai [ENTER].

- 6 Pysäytä toisto painikkeella [HOME 🏠] tai [■ (pysäytys)].

HUOMAA:

- Lisätietoja on käyttöohjeen kohdassa "BASIC PLAYBACK".

Vianetsintä

Virta

Ongelma	Mahdollinen syy ja korjauskehdotus
Soittimen virta ei mene päälle.	<ul style="list-style-type: none"> • Onko virtajohtojen pistotulppa kunnolla kiinni pistorasiassa? • Irrota virtajohto, odota noin 5-10 sekuntia ja kiinnitä se uudelleen.
Soittimen virta sammuu.	<ul style="list-style-type: none"> • Onko "Auto Power Off" (automaattinen sammutus) -toiminnon asetuksena "On" (päällä)? Jos "Auto Power Off" (automaattinen sammutus) -toiminnon asetuksena on "On" (päällä), soittimen virta sammuu automaattisesti, kun sitä ei käytetä 30 minuuttiin (toisto ei ole päällä).

Peruskäyttö

Ongelma	Mahdollinen syy ja korjauskehdotus
Kaukosäädin ei toimi.	<ul style="list-style-type: none"> • Käytä kaukosäädintä sen toimintasäteen sisäpuolella. • Vaihda paristot.
Soitinta ei pysty käyttämään.	<ul style="list-style-type: none"> • Onko soitin paikassa, jonka lämpötila on määritellyn käyttölämpötilan mukainen?
Soitin ei toista levyä.	<ul style="list-style-type: none"> • Ota levy pois soittimesta ja puhdista se. • Varmista, että levy on ladattu soittimeen oikein (kohdistettu oikein levykelkkaan ja etikettipuoli ylöspäin). • Anna soittimessa tai sen lähetyksillä olevan kosteuden kuivua.
Levykelkka aukeaa automaattisesti sulkemisen jälkeen.	<ul style="list-style-type: none"> • Varmista, että levy on ladattu soittimeen oikein (kohdistettu oikein levykelkkaan ja etikettipuoli ylöspäin). • Ota levy pois soittimesta ja puhdista se. • Varmista, että soitin pystyy toistamaan levyä.
Video pysähtyy.	<ul style="list-style-type: none"> • Onko soittimeen kohdistunut iskuja? Käytätkö soitinta epävakaalla alustalla? Toisto lopetetaan, jos soitin tunnistaa iskun tai värinää.

Kuva

Ongelma	Mahdollinen syy ja korjauskehdotus
Kuva ei näy.	<ul style="list-style-type: none"> • Varmista, että kaapeli on kunnolla kiinni.
Kuvassa on kohinaa.	<ul style="list-style-type: none"> • Jos televisio tukee Deep Color -toimintoa, käytä suositeltua HDMI-kaapelia.
3D-kuvat eivät näy televisiossa.	<ul style="list-style-type: none"> • Käytätkö 3D-yhteensopivaa televisiota ja 3D-laseja? • Varmista, että sekä liitetty TV että AV-vastaanotin ovat 3D-yhteensopivia.

Ääni

Ongelma	Mahdollinen syy ja korjauskehdotus
Ääni ei kuulu tai se on vääristynyt.	<ul style="list-style-type: none"> • Jos television tai AV-vastaanottimen äänenvoimakkuus on pieni, lisää äänenvoimakkuutta. • Pysäytyskuvan, taaksepäin hidastuksen ja pikakelauksen eteen ja taaksepäin aikana ei kuulu ääntä.